



Lt408



GUIDE D'UTILISATION

SATO International Pte Ltd
438A Alexandra Road
#05-01/02
Alexandra Technopark
Singapour 119967
Tél. : (65) 6271 2122
Fax : (65) 6271 2151
Email : customerservice@sato-int.com

Renseignez-vous auprès de votre concessionnaire sur nos contrats de maintenance pour vous assurer une réelle tranquillité d'esprit pendant l'utilisation de produits SATO

Version : SI-Lt4xxe-01rA-26-10-OM

© Copyright 1994 – 2005

SATO International

Avertissement : cet équipement est conforme aux exigences de la Section 15 des règles FCC relatives au dispositif de calcul de Classe A. Le fonctionnement de cet équipement dans une zone résidentielle risque de provoquer des interférences pour la réception des ondes radio et TV, obligeant l'opérateur à prendre toute mesure nécessaire pour remédier à l'interférence.

Tous droits réservés. Aucune partie de ce document ne peut être reproduite ou transmise à des tiers sous quelque forme que ce soit sans l'autorisation expresse de SATO. Fourni à des fins d'information générale, le contenu du présent document est sujet à modification sans avis préalable. SATO n'assume aucune responsabilité pour toute erreur susceptible de se produire.

TABLE DES MATIÈRES

1 PRÉSENTATION

| | | |
|------------|---------------------------------------|------------|
| 1.1 | Spécifications générales | 1-2 |
|------------|---------------------------------------|------------|

2 INSTALLATION

| | | |
|------------|---|-------------|
| | Précautions de sécurité | 2-2 |
| 2.1 | Déballage | 2-4 |
| 2.1.1 | <i>Accessoires inclus</i> | 2-5 |
| 2.1.2 | <i>Identification des pièces</i> | 2-6 |
| 2.2 | Chargement du ruban transfert | 2-10 |
| 2.3 | Chargement des étiquettes A | 2-11 |
| 2.3.1 | <i>Chargement du rouleau de papier</i> | 2-12 |
| 2.3.2 | <i>Utilisation du distributeur</i> | 2-13 |
| 2.3.3 | <i>Réglage de la cellule de détection du papier</i> | 2-14 |
| 2.4 | Remplacement de la tête d'impression | 2-15 |

3 CONFIGURATION ET FONCTIONNEMENT

| | | |
|------------|---|-------------|
| 3.1 | Modes de fonctionnement | 3-1 |
| 3.2 | Panneau de commande | 3-2 |
| 3.3 | Icônes d'écran et signification | 3-3 |
| 3.3.1 | <i>Mode de réglage du contraste de l'écran</i> | 3-4 |
| 3.4 | Modes EN LIGNE et HORS LIGNE | 3-5 |
| 3.4.1 | <i>Mode en ligne</i> | 3-5 |
| 3.4.2 | <i>Mode hors ligne</i> | 3-5 |
| 3.5 | Mode d'utilisateur | 3-6 |
| 3.5.1 | <i>Entrée dans le mode utilisateur</i> | 3-6 |
| 3.5.2 | <i>Réglage du volume sonore de l'avertisseur, de l'ajustement vertical, de l'ajustement de l'arrêt du support, de la vitesse d'impression et du contraste de l'impression</i> | 3-7 |
| 3.5.2 | <i>Paramétrage de la vitesse d'impression</i> | 3-7 |
| 3.5.3 | <i>Réglage du contraste de l'impression</i> | 3-8 |
| 3.5.4 | <i>Paramétrage de l'ajustement vertical de l'étiquette</i> | 3-8 |
| 3.5.5 | <i>Paramétrage de l'ajustement vertical de l'impression</i> | 3-8 |
| 3.5.6 | <i>Paramétrage du zéro barré</i> | 3-9 |
| 3.5.7 | <i>Paramétrage de la réduction de l'espace entre caractères</i> | 3-9 |
| 3.6 | Mode interface | 3-10 |
| 3.6.1 | <i>Entrée dans le mode interface</i> | 3-10 |
| 3.6.2 | <i>Activation de la configuration de la carte d'interface</i> | 3-10 |
| 3.6.3 | <i>Gestion des codes CR/LF (Retour chariot/Changement de ligne)</i> | 3-11 |

| | | |
|-------------|---|-------------|
| 3.7 | Mode avancé | 3-12 |
| 3.7.1 | <i>Entrée dans le mode avancé</i> | 3-12 |
| 3.7.2 | <i>Sélection de la résolution d'impression</i> | 3-12 |
| 3.7.3 | <i>Choix distributeur ou fonctionnement en continu</i> | 3-12 |
| 3.7.4 | <i>Caractéristiques de réglage du retour arrière</i> | 3-13 |
| 3.7.5 | <i>Paramétrage du mode impression</i> | 3-13 |
| 3.7.6 | <i>Configuration de la cellule de détection d'étiquette</i> | 3-13 |
| 3.7.7 | <i>Configuration du type de cellule de détection du papier</i> | 3-14 |
| 3.7.8 | <i>MARCHE/ARRET de la fonction du contrôle de tête</i> | 3-14 |
| 3.7.9 | <i>Choix du type de contrôle de tête</i> | 3-14 |
| 3.7.10 | <i>Activation/désactivation de la sortie de signal externe</i> | 3-15 |
| 3.7.11 | <i>Sélection du type de sortie de signal externe</i> | 3-16 |
| 3.7.12 | <i>Sélection d'une réimpression via la sortie du signal externe</i> | 3-16 |
| 3.7.13 | <i>Paramétrage de l'horloge (horloge option)</i> | 3-16 |
| 3.7.14 | <i>Utilisation de la fonction en ligne automatique(Online)</i> | 3-17 |
| 3.7.15 | <i>Activation de la fonction avance auto</i> | 3-17 |
| 3.7.16 | <i>Activation de la fonction avance auto sur détection d'erreur</i> | 3-17 |
| 3.7.17 | <i>Spécification du symbole de code euro</i> | 3-18 |
| 3.7.18 | <i>Spécification du format de code protocole</i> | 3-18 |
| | | |
| 3.8 | Mode HEX Dump | 3-19 |
| 3.8.1 | <i>Entrée dans le mode HEX Dump</i> | 3-19 |
| 3.8.2 | <i>Sélection du mode Dump</i> | 3-19 |
| 3.8.3 | <i>Contrôle du mode Hex Dump</i> | 3-19 |
| | | |
| 3.9 | Mode test d'impression | 3-20 |
| 3.9.1 | <i>Entrée dans le mode test d'impression</i> | 3-20 |
| 3.9.1 | <i>Choix du contenu du test d'impression</i> | 3-20 |
| 3.9.2 | <i>Réglage de la largeur du test d'impression pour Configuration, Code-barres et Contrôle de tête</i> | 3-21 |
| 3.9.3 | <i>Paramétrage de la taille du test d'impression</i> | 3-21 |
| 3.9.4 | <i>Début du test d'impression</i> | 3-21 |
| | | |
| 3.10 | Présentation de tous les modes | 3-22 |
| | | |
| 3.11 | Rétablissement des réglages par défaut définis en usine | 3-31 |
| 3.11.1 | <i>Entrée dans le mode par défaut</i> | 3-31 |
| 3.11.2 | <i>Si vous choisissez de réinitialiser les paramètres de l'imprimante</i> | 3-31 |
| 3.11.2 | <i>Si vous choisissez le code Alt protocole</i> | 3-32 |
| 3.11.3 | <i>Fin du paramétrage par défaut</i> | 3-32 |
| | | |
| 3.12 | Explication du mode impression en continu et du mode distributeur | 3-33 |

4 NETTOYAGE ET MAINTENANCE

| | | |
|------------|--|------------|
| 4.1 | Introduction | 4-1 |
| 4.2 | Nettoyage de la tête d'impression et des rouleaux en caoutchouc | 4-1 |
| 4.3 | Modalités de nettoyage de l'imprimante (KIT de nettoyage) | 4-2 |
| 4.4 | Modalités de nettoyage de l'imprimante (FEUILLE de nettoyage) | 4-3 |
| 4.5 | Réglage de la qualité d'impression | 4-4 |
| 4.5.1 | <i>Réglage du contraste de l'impression</i> | 4-4 |
| 4.5.2 | <i>Réglage de la vitesse d'impression</i> | 4-5 |

5 SPÉCIFICATIONS DES INTERFACES

| | | |
|-------------|---|-------------|
| 5.1 | Types d'interface | 5-1 |
| 5.2 | Paramètres des commutateurs DIP de la carte d'interface (RS-232C) | 5-2 |
| 5.3 | Paramètres des commutateurs DIP de la carte d'interface (LAN) | 5-3 |
| 5.4 | Paramètres des commutateurs DIP de la carte d'interface (LAN sans fil) | 5-3 |
| 5.6 | Spécifications de l'interface série (RS-232C) | 5-5 |
| 5.7 | PRET/OCCUPÉ | 5-6 |
| 5.8 | Simple buffer | 5-7 |
| 5.9 | Multi buffer | 5-8 |
| 5.10 | X-ON/X-OFF | 5-9 |
| 5.11 | Simple buffer | 5-10 |
| 5.12 | Multi buffer | 5-11 |
| 5.13 | SPÉCIFICATIONS de l'interface parallèle (Centronics) | 5-12 |
| 5.14 | Simple buffer | 5-14 |
| 5.15 | Multi buffer | 5-16 |
| 5.16 | Interface IEEE 1284 | 5-19 |
| 5.17 | Signaux d'interface | 5-21 |
| 5.18 | Simple buffer | 5-22 |
| 5.19 | Multi buffer | 5-24 |

DÉPANNAGE

| | | |
|------------|--|------------|
| 6.1 | Liste de contrôles initiale | 6-1 |
| 6.2 | Utilisation de l'interface Centronics (parallèle) | 6-1 |
| 6.3 | Utilisation de l'interface RS232C (SÉRIE) | 6-3 |
| 6.4 | Explication des INDICATEURS DE STATUT | 6-4 |
| 6.5 | Explication des messages d'erreur de l'écran LCD | 6-5 |
| 6.6 | Messages d'avertissement de l'écran LCD | 6-8 |
| 6.7 | Guide de dépannage | 6-9 |

ACCESSOIRES EN OPTION

| | | |
|------------|--|------------|
| 7.1 | Introduction | 7-1 |
| 7.2 | Cartes d'interface disponibles | 7-1 |
| 7.3 | Accessoires de gestion des étiquettes | 7-2 |

1

PRÉSENTATION

Vous venez de faire l'acquisition d'une imprimante SATO et nous vous en remercions.

Ce guide d'utilisation contient les instructions générales relatives à l'installation, l'implantation, la configuration, l'utilisation et la maintenance de l'imprimante.

En tout, sept rubriques constituent le présent manuel structuré de la manière suivante :

- Chapitre 1 : Présentation**
- Chapitre 2 : Installation**
- Chapitre 3 : Configuration et fonctionnement**
- Chapitre 4 : Nettoyage et maintenance**
- Chapitre 5 : Spécifications de l'interface**
- Chapitre 6 : Dépannage**
- Chapitre 7 : Accessoires en option**

Nous vous recommandons de vous familiariser avec le contenu de chaque chapitre avant de procéder à l'installation et à la maintenance de l'imprimante. Consultez la **table des matières** en début de manuel pour rechercher les informations nécessaires. Les numéros de page du manuel sont constitués du numéro de chapitre suivi du numéro de page dans le chapitre concerné.

Pour toute programmation spécialisée, référez-vous au manuel de programmation que vous trouverez sur le CD-ROM de l'utilitaire.

1.1 SPÉCIFICATIONS GÉNÉRALES

Le système d'impression double fonction SATO Lt408 (transfert thermique et thermique direct) est un système d'étiquetage complet haute performance conçu pour être intégré à des installations de production en ligne.

Les principales caractéristiques de l'imprimante Lt408 sont les suivantes :

- Système d'impression à faible coût pour une fonctionnalité optimale
- Grand écran LCD 128 x 64 points avec affichage des icônes graphiques
- Impression nette avec résolution fixe de 203 dpi
- Prise en charge d'une gamme étendue d'interfaces E/S
- Prise en charge du langage de programmation de code-barres SATO pour étendre les possibilités de personnalisation
- Légèreté et facilité de montage
- Disponible en orientations main gauche et main droite
- Convivialité des étiquettes et des rubans

Tous les paramètres d'impression sont programmables via le panneau de commande avant et le logiciel. Les codes-barres les plus répandus, notamment les codes 2-D, sept polices lisibles par l'homme et deux polices vectorielles rapides et efficaces, résident en mémoire, offrant ainsi des milliers de combinaisons de modèles et de tailles.

| Fonction | Lt408 |
|---|--|
| Résolution d'impression | 203 dpi pour les solutions d'étiquetage économiques |
| Technique d'impression | Transfert thermique et thermique direct |
| Taille des étiquettes prises en charge (en utilisant la mémoire interne par défaut) | 101 mm (l) sur 239 mm |
| Taille des étiquettes prises en charge | 101 mm (l) sur 1 249 mm pour une résolution de 203 dpi |
| Interfaces disponibles | L'une des interfaces suivantes à installer à l'achat : RS-232C grande vitesse (25 broches), RS-232C, LAN sans fil, LAN, USB, RS-422/485, parallèle IEEE 1284 |

1.1 SPÉCIFICATIONS GÉNÉRALES (SUITE)

| Spécification | Modèle Lt408 (version gauche/version droite) |
|---|---|
| Caractéristiques électriques | |
| Technique d'impression | Transfert thermique ou thermique direct |
| Densité de la tête | 203 dpi (8 points/mm) |
| Zone d'impression | l 104 mm x longueur 1 249 mm (203 dpi) |
| | Non imprimable sur 3 mm partant de la bordure interne |
| Vitesse d'impression (max.) | De 50 à 150 mm/s à 203 dpi (réglable par incréments de 25 mm/s) |
| | Remarque : La vitesse maximale peut dépendre plus ou moins du format d'impression, du papier ou du ruban transfert utilisés. |
| Unité centrale | RISC 32 bits |
| Mémoire embarquée | FLASH ROM 4 Mo, mémoire principale SDRAM 16 Mo (2,95 Mo de tampon en réception), FRAM 32 Ko |
| Cartouche mémoire | Non prise en charge |
| Caractéristiques d'impression | |
| Modes impression/distribution | Continu, Distributeur, Bande continue (si le kit bande continue en option est installé) |
| Format d'impression | Transmis par l'hôte (ordinateur) |
| Épaisseur du papier | Entre 0,08 mm et 0,26 mm pris en charge. Remarque : il est recommandé d'utiliser exclusivement les consommables fabriqués ou certifiés par SATO. |
| Taille du papier *en mode continu | Largeur : entre 10 mm et 112 mm (entre 13 mm et 115 mm doublure comprise) Longueur comprise entre 15 mm et 1 252 mm (entre 18 mm et 1 255 mm doublure comprise) |
| Mode d'avance du papier | Par dérouleur externe |
| Cellule de détection de l'étiquette | Modèle à réflexion (marque noire) et modèle à position réglable (échenillage) |
| Ruban transfert Dimensions Épaisseur du papier support Couleur Sens d'enroulement | Il est recommandé d'utiliser les rubans transferts fabriqués ou certifiés par SATO l 25 mm sur 111 m par 450 m/rouleau 4,5 µm Noir (standard), également rouge, bleu, violet et vert Enroulement intérieur et extérieur (voir le tableau suivant) |

| Étiquettes et rubans disponibles pour le modèle Lt408 | | |
|---|-------------|---|
| Rubans | | |
| Modèle | Cire | T102C, T101A, T104C |
| | Cire/résine | T110A, T112D, T123A, T122B, T123B |
| | Résine | T222A, R335A, R236A, R333A |
| Étiquettes | | |
| Modèle | Papier | Vélin, Couche semi-brillante, Couche matte, Couche brillante |
| | Film | Polyester (PET), Polyéthylène (PE, blanc), Polyéthylène (PE, transparent) |

1.1 SPÉCIFICATIONS GÉNÉRALES (SUITE)

| Spécification/ nom du modèle | | Lt408 |
|---|---|---|
| Caractéristiques de l'interface | | |
| Connectivité externe (emplacement 1) | Carte d'interface ☐ Parallèle (IEEE1284) ☐ RS-232C <ul style="list-style-type: none"> • PRÊT/OCCUPÉ • XON/XOFF • Statut 2/3 • Protocole spécifique pilote • Statut 5 ☐ USB (ver. 1.1) ☐ LAN (10BASE-T/ 100BASE-TX changement automatique) ☐ LAN sans fil (IEEE802.11b) ☐ Centronics ☐ RS-422/485 | |
| Connectivité externe (emplacement 2) | Interface signal externe (EXT) (14 ou 25 broches) Attention : bien que la carte EXT soit pourvue d'une prise d'alimentation, nous vous recommandons de ne pas l'utiliser pour alimenter les périphériques externes, compte tenu des limites propres à l'alimentation de la Lt408. | |
| Configuration et fonctions | | |
| Paramètres utilisateur (via écran LCD) | 1. Indications des paramètres 2. Vitesse d'impression 3. Contraste de l'impression 4. Réglages de la position d'impression 5. Changement zéro barré 6. Réduction de l'espace entre caractères | |
| Panneau de commande | Touches | LIGNE, AVANCER, ENTRER, SUPPRIMER, FONCTION, 4 touches de navigation (haut/bas/gauche/droite) |
| | Commutateur | MARCHE/ARRÊT ALIMENTATION |
| | Écran LCD | Écran LCD vert (rétro-éclairé), 64 points verticaux x 128 points horizontaux |
| | Voyants LED | Indicateurs ALIMENTATION (vert), EN LIGNE (vert), ÉTIQUETTE (rouge), RUBAN (rouge) |
| | Potentiomètres de réglage | VOLUME : réglage du volume de l'avertisseur sonore AJUSTEMENT VERTICAL : réglage de la position d'impression AJUSTEMENT DE L'ARRÊT DU SUPPORT : réglage de la distribution CONTRASTE : réglage du contraste d'impression |
| Autres fonctions | Fonction de surveillance de statut Commandes de dessin des graphiques Numérotation séquentielle Stockage en mémoire des polices de caractère personnalisées Fonction d'impression inverse (texte blanc sur fond noir) Fonction d'impression de lignes et de cases Fonction de stockage du format d'étiquette Passage au zéro barré, fonction d'impression HEX Dump, option calendrier. Remarque : l'imprimante Lt408 ne prend en charge le stockage des données dans aucune cartouche mémoire. | |
| Commutateurs DIP | Un commutateur DIP à 8 bits | |
| Langage de programmation | Langage de programmation de codes-barres SATO ver. 4.0 | |
| Diagnostics automatiques | Fonction de contrôle de la tête (assure la détection des éléments chauffants défectueux de la tête d'impression) Détection de "fin de papier" Détection de "couvercle ouvert" Tests d'impression Détection de fin de ruban Détection de proximité de fin du ruban Contrôle date | |

1.1 SPÉCIFICATIONS GÉNÉRALES (SUITE)

| Spécification/ nom du modèle | | Lt408 |
|---------------------------------------|-------------------------------------|--|
| Fonctions de code-barres | | |
| Codes-barres pris en charge | Code unidimensionnel | <ul style="list-style-type: none"> • UPC-A/E, EAN8/13, JAN8/13 • NW-7 • 2/5 ENTRELACÉ (ITF) • 2/5 INDUSTRIEL • MATRIX 2/5 • CODE39, CODE93, CODE128 • UCC/EAN128 • RSS-14 • MSI • POSTNET • BOOKLAND • Code-barres client |
| | Code bidimensionnel | <ul style="list-style-type: none"> • Code QR 2 dimensions, Micro QR (ver. 8.1) • PDF417 (ver. 2.4, y compris micro PDF) • Code MAXI (ver. 3.0) • Code DataMatrix ECC200 (ver. 2.0) • Symboles composites ver. 1.0 (UPC-A/E, EAN8/13, JAN8/13, CODE39, CODE128 CC-A/B/C pris en charge avec RSS-14) |
| Polices de caractère stockées | Standard | <p>XU 5 x 9 points (alphanumérique, symbole et kana) XS 17 x 17 points (alphanumérique, symbole et kana) XM 24 x 24 points (alphanumérique, symbole et kana) XB 48 x 48 points (alphanumérique, symbole et kana) XL 48 x 48 points (alphanumérique, symbole et kana)</p> <p>Police vectorielle (alphanumérique, symbole et kana) OCR-A Lt408 15 x 22 points (alphanumérique et symbole) OCR-B Lt408 20 x 24 points (alphanumérique et symbole)</p> |
| | Polices de caractère tramées | CG Times, CG Triumvarite |
| Agrandissement de l'impression | | Verticalement 1 à 12 fois Horizontalement 1 à 12 fois (caractères) 1 à 12x (code-barres) |
| Rotation des impressions | | Caractères : 0°, 90°, 180° et 270° Code-barres : Parallèle 1 (0°), Série 1 (90°), Parallèle 2 (180°), Série 2 (270°) |
| Ratio code-barres | | 1:2, 1:3, 2:5 ; valeurs paramétrables par l'utilisateur autorisées |
| Accessoires | | |
| Options | | <ul style="list-style-type: none"> • Horloge interne • Kit d'option bande continue • Cartes d'interface y compris Ethernet, LAN sans fil, Centronics, RS-422/485, RS-232C grande vitesse (25 broches), IEEE1284 et USB (pleine vitesse) • Connecteur EXT (Amphenol 14 broches ou D-Sub 25 broches pour la connexion des périphériques) |

| Spécification/ nom du modèle | Lt408 |
|--|--|
| Caractéristiques physiques | |
| Dimensions | I 330 mm x P 271 mm x H 270 mm x (standard) |
| Poids | 9,7 kg (pour une configuration standard) |
| Alimentation | Tension d'entrée : CA 100 V à 240 V ±10% |
| Consommation | 180 W (pic) |
| Conformité aux normes | Émission du bruit : VCCI Classe B, FCC Classe B, ENN55022 Classe B Normes de sécurité : MET, cMET, NEMKO, CCC Économies d'énergie : International Energy Star Program (programme international d'efficacité énergétique) Protection de l'environnement : fabrication par mise en œuvre de processus respectueux de l'environnement Niveau d'équipement en interne : conformité de Classe B Norme relative aux essais d'emballages : ISTA-2A |
| Environnement de fonctionnement | Température de fonctionnement ambiante : 5 à 40 degrés Celsius Humidité de fonctionnement ambiante : 15 à 85% (sans condensation) Température ambiante de stockage : -20 à 60 degrés Celsius Humidité ambiante de stockage : 15 à 85% (sans condensation) Papier et ruban transfert exclus. |

2

INSTALLATION

Le présent chapitre constitue un guide au déballage et à l'installation de l'imprimante dès sa sortie du carton d'expédition. Il vous permet également de vous familiariser avec les principales pièces et commandes. Il contient également les informations suivantes :

- Précautions de sécurité
- Déballage et identification des pièces
- Chargement du ruban transfert
- Chargement des étiquettes et des vignettes
- Réglage des cellules de détection
- Remplacement de la tête d'impression

PRÉCAUTIONS DE SÉCURITÉ

Nous vous invitons à lire attentivement les informations suivantes avant de procéder à l'installation et à l'utilisation de l'imprimante

SYMBOLE ATTENTION

Chaque logo triangulaire d'avertissement du manuel appelle particulièrement votre attention sur le ou les avertissements énoncés à la suite. Tout non-respect des avertissements peut se traduire par des blessures ou des dégâts matériels.

CONSEILS D'INSTALLATION DE L'IMPRIMANTE

- Disposez l'imprimante sur une surface solide, stable et horizontale non soumise aux fortes vibrations provenant de dispositifs mécaniques se trouvant à proximité.



- Évitez d'installer l'appareil sur des tables instables ou en pente ou sur des plates-formes risquant de s'effondrer sous une charge lourde. En cas de chute ou de détérioration, mettez immédiatement l'appareil hors tension, débranchez-le et prenez contact avec un centre de service après-vente. Si vous persistez à utiliser l'imprimante dans ce cas, vous vous exposez à un incendie ou à des électrisations.
- Évitez d'exposer l'imprimante aux rayons directs du soleil ou de l'installer dans des lieux poussiéreux, très chauds ou glissants. Toute installation dans des endroits mouillés, non ventilés ou humides est également proscrite. En présence de condensation, mettez immédiatement l'imprimante hors tension et cessez de l'utiliser jusqu'à la disparition de la condensation. Dans le cas contraire, l'humidité risque de provoquer des décharges électriques.
- Évitez d'installer l'imprimante à proximité d'un gros équipement à haute intensité susceptible de générer des pics de tension ou des sous-tensions dans l'alimentation.

- Ne laissez jamais de récipients contenant de l'eau ou des produits chimiques à proximité de l'imprimante. Si du liquide se répand sur l'imprimante, mettez immédiatement l'appareil hors tension, retirez le câble d'alimentation de la prise CA et contactez un point de vente, un concessionnaire ou un centre de service après-vente. Si vous persistez à utiliser l'imprimante dans ce cas, vous vous exposez à des incendies ou à des décharges électriques.



- Ne déplacez jamais l'imprimante alors qu'elle contient du papier, celui-ci risquant de chuter et de provoquer des déclenchements et des accidents.
- Quand vous reposez l'imprimante, veillez à ne pas coincer vos pieds ou vos doigts sous l'appareil.
- Avant de déplacer l'imprimante, veillez à retirer le câble d'alimentation de la prise CA et vérifiez que les autres câbles d'interface externes ont été débranchés, faute de quoi vous risquez d'endommager les câbles raccordés ou de provoquer des déclenchements et des chutes, en plus d'un incendie ou des décharges électriques.

PRÉCAUTIONS ÉLECTRIQUES

- Veillez à ne pas endommager, couper ou transformer le câble d'alimentation. Le fait d'y suspendre des objets lourds, de le chauffer ou de le tirer risque d'endommager le câble d'alimentation et de provoquer des incendies ou des décharges électriques.
- En cas de détérioration du câble d'alimentation (conducteurs exposés ou coupés, etc.), contactez un point de vente, un concessionnaire ou un centre de service après-vente. Si vous persistez à utiliser l'imprimante dans ce cas, vous vous exposez à des incendies ou à des décharges électriques.
- Veillez à ne pas transformer, plier de force, tordre ou tirer le câble d'alimentation. Si vous persistez à utiliser le câble, vous vous exposez à des incendies ou à des décharges électriques.
- Si l'imprimante émet de la fumée ou des odeurs inhabituelles à quelque moment que ce soit, mettez l'appareil HORS tension et cessez de l'utiliser jusqu'à ce que vous ayez consulté un technicien qualifié.
- N'utilisez pas une tension d'alimentation différente de celle spécifiée pour l'imprimante adaptée à votre alimentation secteur, faute de quoi vous vous exposez à des incendies ou à des décharges électriques.

- N'actionnez pas l'interrupteur et évitez de saisir le câble d'alimentation avec les mains mouillées.
- Veillez à ne pas introduire ni laisser tomber tout élément métallique ou inflammable dans les ouvertures de l'imprimante (sortie de câble ou orifice de montage de la cartouche mémoire). Le cas échéant, mettez immédiatement l'appareil hors tension, tirez le câble d'alimentation et contactez un point de vente, un concessionnaire ou un centre de service après-vente. Si vous persistez à utiliser l'imprimante, vous vous exposez à des incendies ou à des décharges électriques.

- Pour réduire les risques électriques, veillez à relier l'imprimante à la terre avant toute utilisation. Veillez également à ne pas la brancher sur la même prise CA qu'un autre équipement électrique, en particulier les appareils qui consomment beaucoup d'énergie ou qui génèrent des perturbations électriques.



PRÉCAUTIONS GÉNÉRALES

- | | |
|---|---|
| <ul style="list-style-type: none"> • Le nettoyant de la tête (s'il est fourni) est un produit inflammable qu'il ne faut jamais chauffer ni jeter au feu. Gardez-le hors de portée des enfants pour éviter toute ingestion accidentelle. Si cela se produit, consultez immédiatement un médecin. • Lorsque vous ouvrez ou fermez le couvercle, veillez à ce que vos doigts ne soient pas happés. Vous devez également tenir fermement le couvercle pendant l'ouverture ou la fermeture pour éviter qu'il ne glisse ou ne retombe sur votre main. • La tête reste chaude après chaque tâche d'impression. Veillez à ne pas vous brûler lorsque vous remplacez le papier ou que vous nettoyez l'imprimante immédiatement après l'impression. • Le simple fait de toucher le bord de la tête d'impression risque de provoquer des blessures. Veillez à ne pas vous blesser lorsque vous remplacez le papier ou que vous nettoyez l'imprimante. • Si vous envisagez de ne pas utiliser l'imprimante sur une longue période, débranchez le câble d'alimentation pour des raisons de sécurité. • Lorsque vous bloquez la tête d'impression, veillez à ne pas introduire d'autres corps étrangers que le papier support d'étiquettes. | <ul style="list-style-type: none"> • Veillez à ne pas démonter l'imprimante ni pratiquer de modifications sous peine d'en altérer le niveau de sécurité. Pour toute opération de maintenance, de dépannage et de réparation, adressez-vous à un point de vente, un concessionnaire ou à un centre de service après-vente pour obtenir de l'aide. N'essayez jamais de pratiquer cette intervention vous-même. Des contrats de service reproductibles annuellement vous sont proposés. • Lorsque vous pratiquez une opération de maintenance ou de nettoyage sur l'imprimante, débranchez systématiquement le câble d'alimentation pour des raisons de sécurité. • N'introduisez pas les mains ou d'autres objets dans le massicot. • Lorsque vous chargez un rouleau de papier, veillez à ne pas coincer vos doigts entre le papier et le système d'avance. • Veillez à ne pas vous blesser en détachant le couvercle arrière du paravent par l'orifice et en le fixant. • La structure de massicot simplifié (où il est installé) est semblable à celle d'une lame. Veillez à ne pas vous couper. |
|---|---|

Il s'agit d'un équipement de Classe B au sens des normes Voluntary Control Council for Interference by Information Technology Equipment' (VCCI, Conseil du contrôle volontaire du brouillage des produits des technologies de l'information). Bien que cet équipement soit destiné à un usage domestique, son utilisation à proximité d'un poste de radio ou télévision risque d'altérer la qualité de réception. Manipulez l'appareil conformément au manuel d'instructions.

CHAPITRE 2 : INSTALLATION

2.1 DÉBALLAGE

Lorsque vous déballez l'imprimante, soyez particulièrement attentif aux éléments suivants :

| | |
|---|---|
| 1 Le côté droit de la boîte doit toujours être orienté vers le haut. Sortez l'imprimante de la boîte en la soulevant avec précaution. | 4 Si l'imprimante a été conservée dans un environnement froid, laissez-la atteindre la température de la pièce avant de la mettre sous tension. |
| 2 Retirez l'habillage plastique de l'imprimante. | 5 Posez l'imprimante sur une surface solide et plane. Inspectez le carton d'expédition et l'imprimante pour vérifier l'absence de tout signe de détérioration susceptible de s'être produit en cours d'expédition. |
| 3 Retirez les accessoires de leurs boîtes de protection. | |

Remarque

Les illustrations suivantes ne sont données qu'à titre indicatif. Il se peut que votre imprimante n'ait pas été emballée exactement selon les illustrations, toutefois, les étapes de déballage restent identiques.

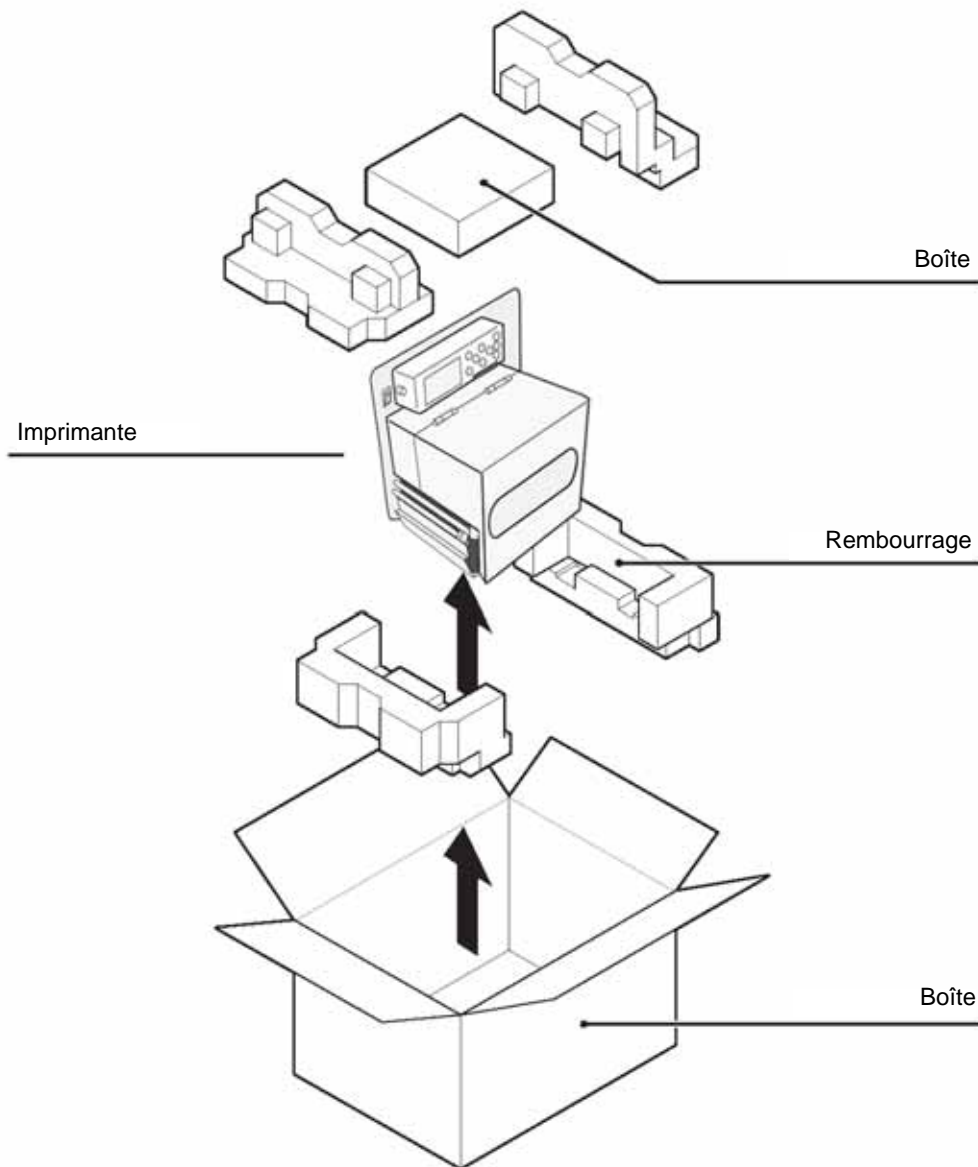

2.1.1 ACCESSOIRES INCLUS

Une fois l'imprimante déballée, assurez-vous que les matériels suivants se trouvent parmi les accessoires ou dans l'emballage :

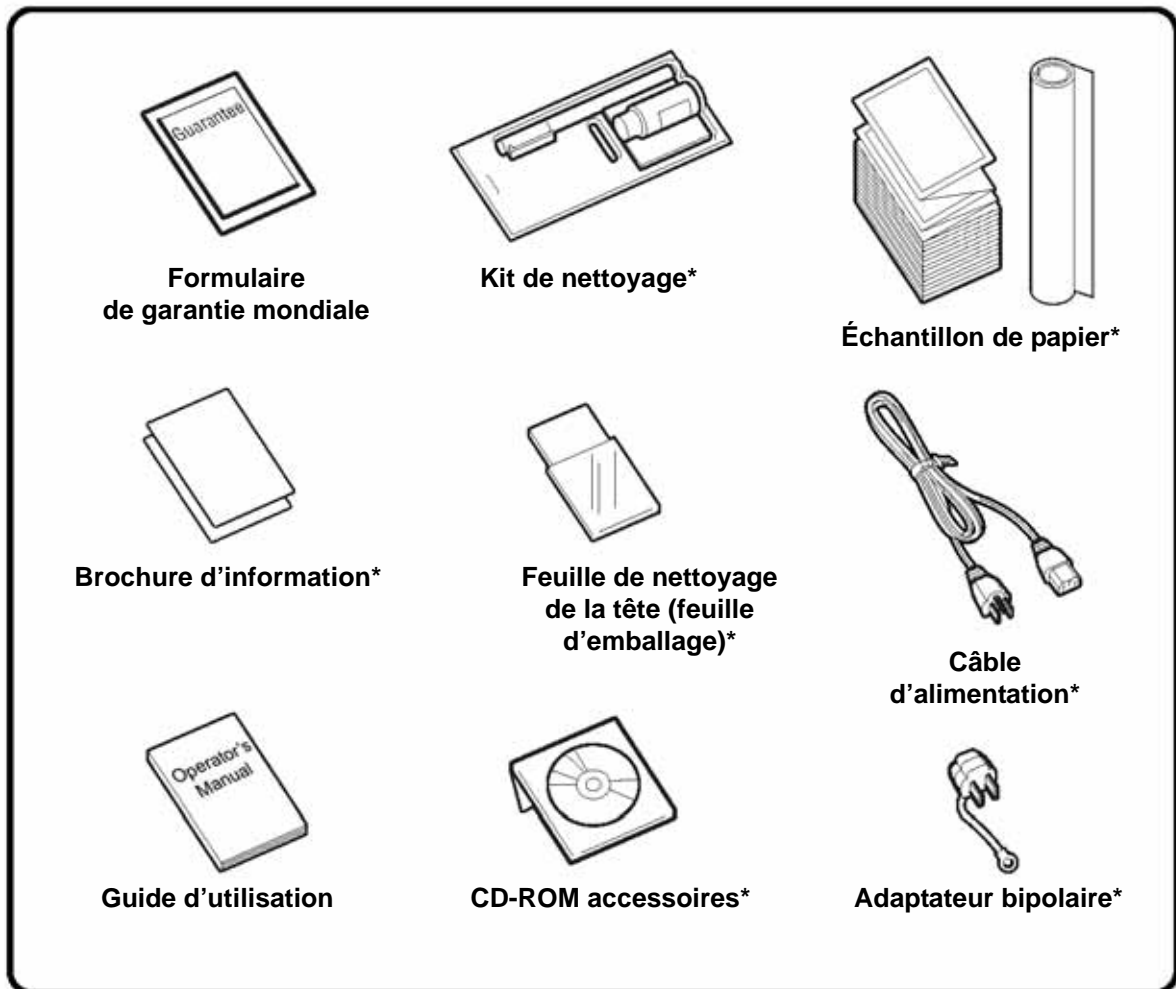

Les éléments repérés d'un astérisque peuvent s'avérer différents de la représentation ou être exclus.

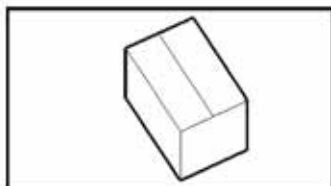

Important !

Veillez remplir le formulaire de garantie mondiale et nous le retourner afin que nous puissions assurer un service après-vente rapide et efficace. En cas de panne survenant dans des **conditions d'utilisation normales**, ce produit sera réparé gratuitement selon les termes de la garantie qui s'appliquent au pays d'utilisation.

Nous vous recommandons de conserver la boîte d'emballage d'origine ainsi que le matériel de rembourrage après avoir installé l'imprimante. Ceux-ci peuvent s'avérer utiles dans le futur si vous devez nous retourner l'imprimante à des fins de réparation.

CHAPITRE 2 : INSTALLATION

2.1.2 IDENTIFICATION DES PIÈCES

IDENTIFICATION DES PRINCIPALES PIÈCES DE L'IMPRIMANTE

Vue avant (modèle version droite)

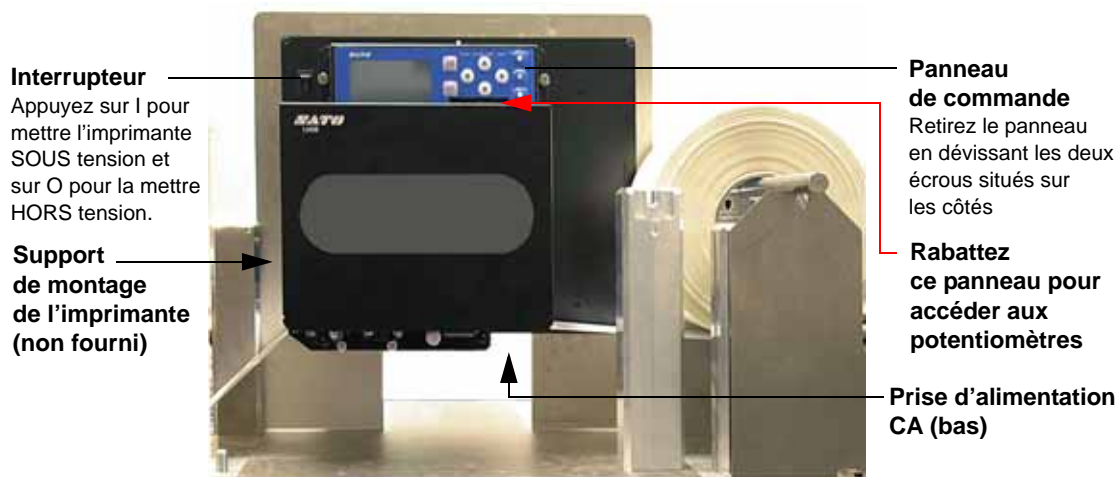

Profil avant (modèle version droite)

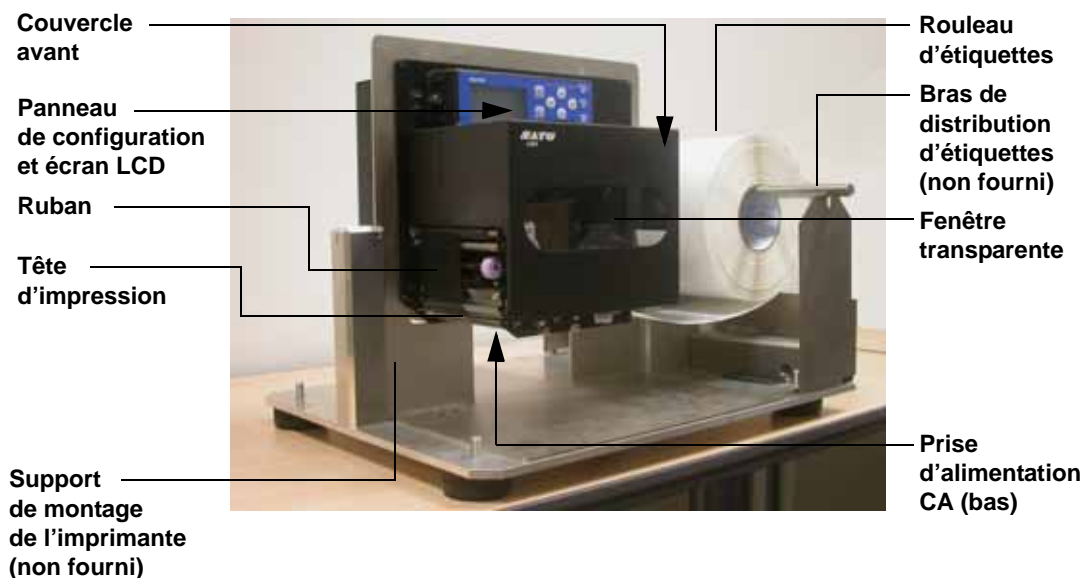

2.1.2 IDENTIFICATION DES PIÈCES (SUITE)

IDENTIFICATION DES PRINCIPALES PIÈCES DE L'IMPRIMANTE

**Vue avant, couvercle ouvert
(modèle version droite)**

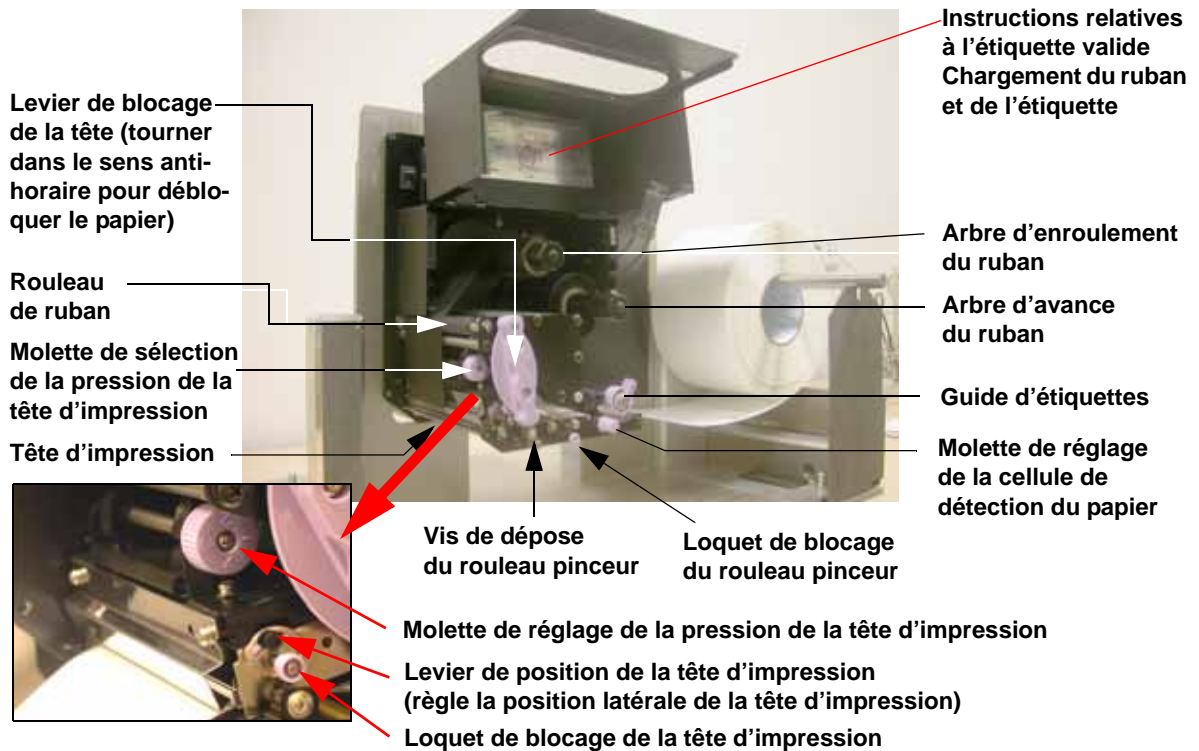

**Vue arrière
(modèle version droite)**

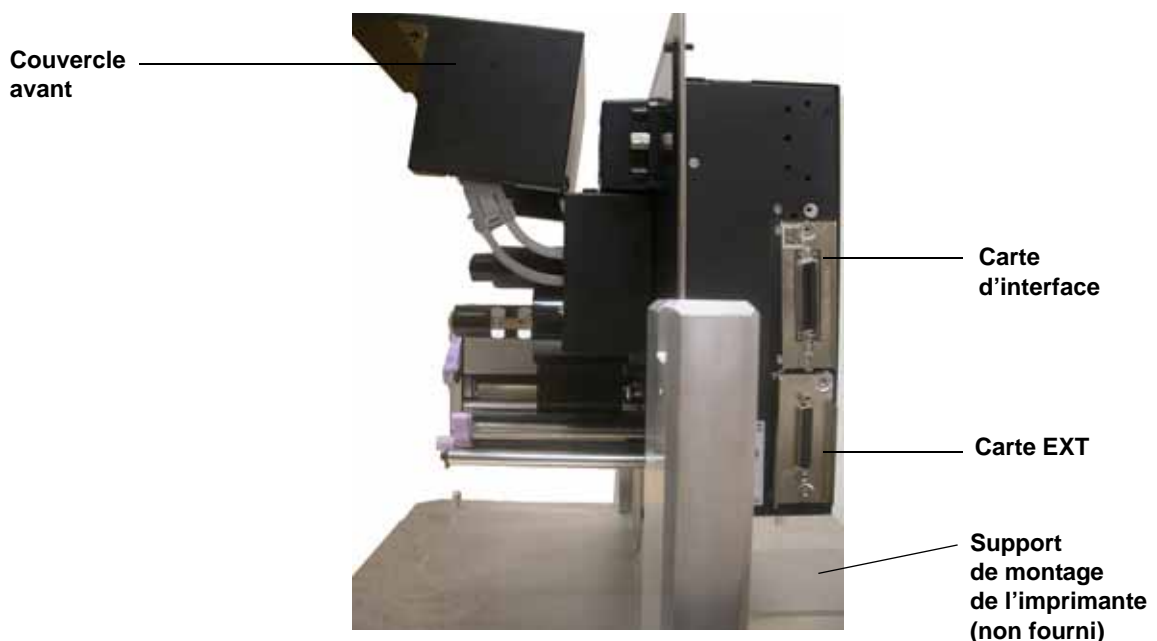

IDENTIFICATION DES PRINCIPALES PIÈCES DE L'IMPRIMANTE

Pièces des supports

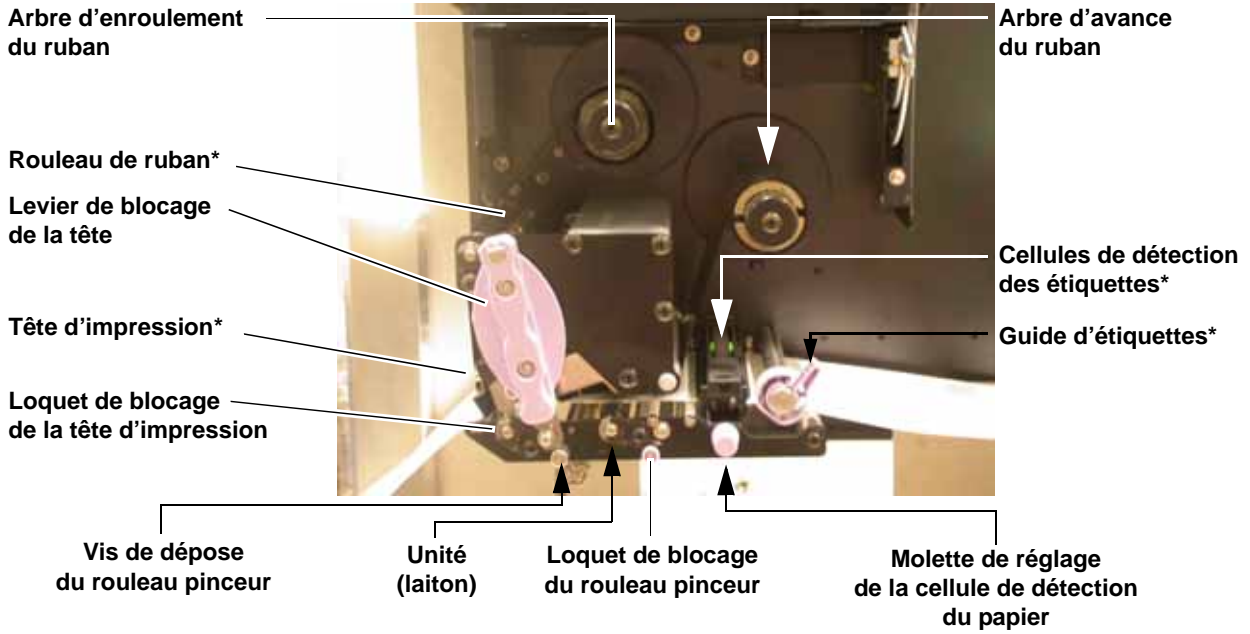

* Nettoyez et entretenez régulièrement cette pièce

Modalités de chargement de l'étiquette et du ruban

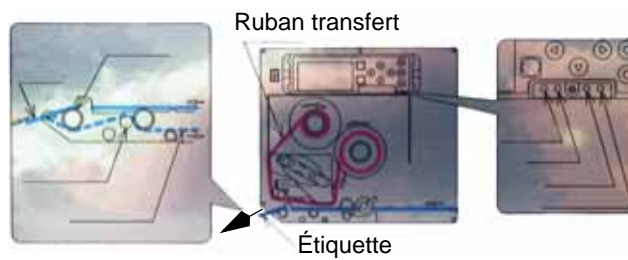

2.1.2 IDENTIFICATION DES PIÈCES (SUITE)

IDENTIFICATION DES PRINCIPALES PIÈCES DE L'IMPRIMANTE

Vue du panneau avant

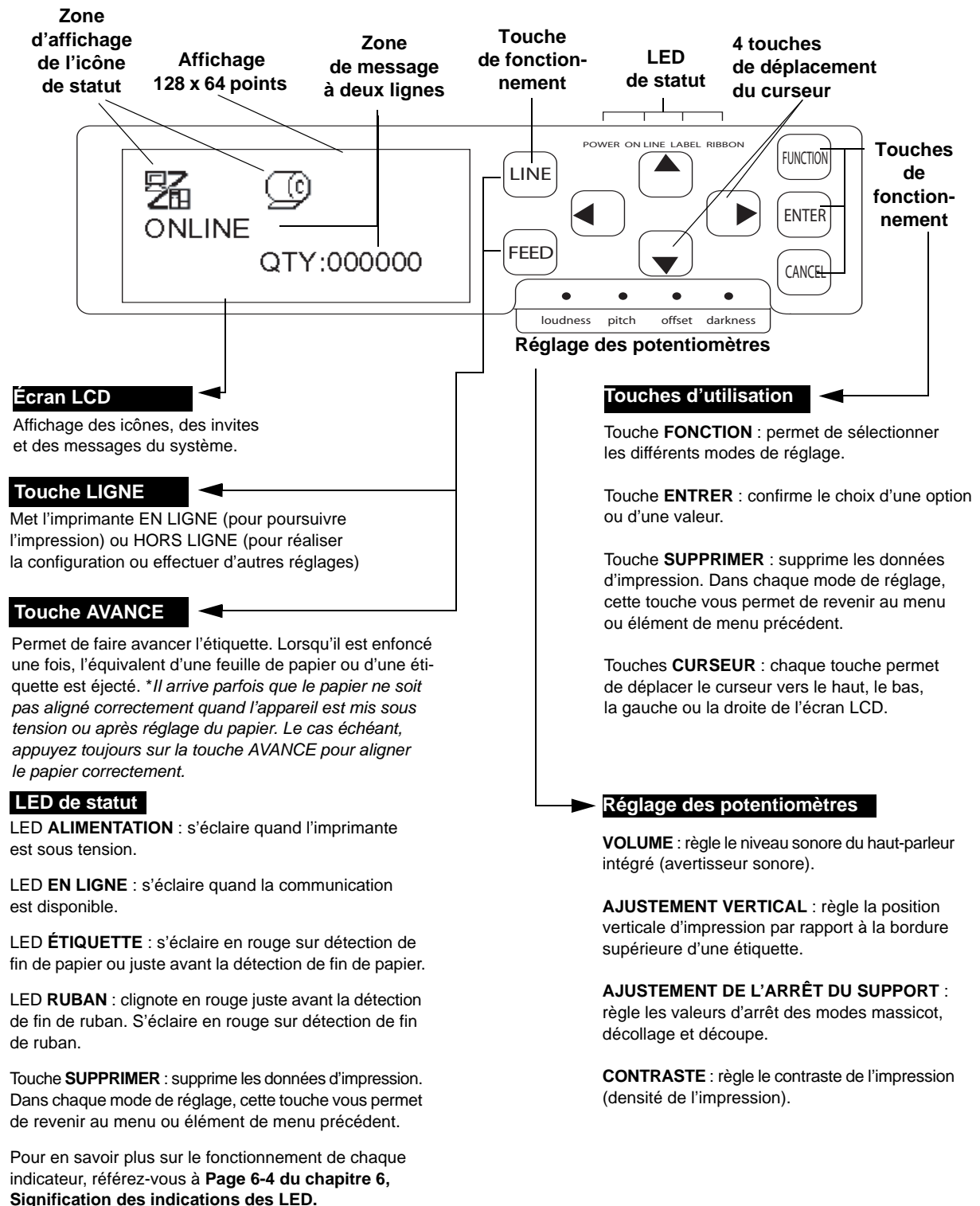

CHAPITRE 2 : INSTALLATION

2.2 CHARGEMENT DU RUBAN TRANSFERT

1. Soulevez le couvercle principal. Veillez à le repousser vers le haut jusqu'à l'enclenchement afin qu'il ne puisse retomber et blesser vos mains.

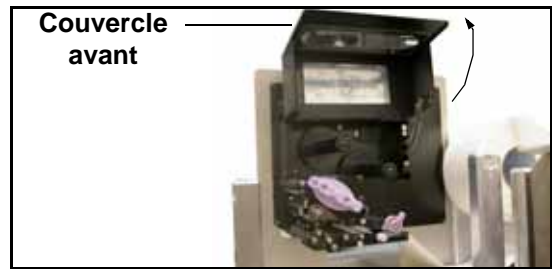

2. Tirez sur le levier de blocage violet de la tête vers le haut dans le sens anti-horaire. La tête d'impression se soulève pour permettre le chargement du ruban.

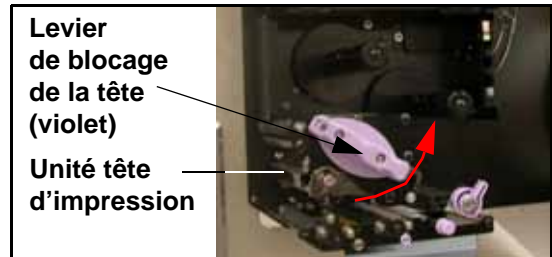

3. Introduisez le ruban transfert dans l'arbre du système d'avance. Enfoncez entièrement le rouleau en veillant à l'enroulement du ruban dans le sens anti-horaire et en vous conformant à l'illustration. Enroulez le ruban autour de la tête d'impression afin qu'il atteigne l'arbre d'enroulement du ruban.

Remarque : Pour obtenir une qualité d'impression et une robustesse optimales, utilisez de véritables rubans transfert SATO.

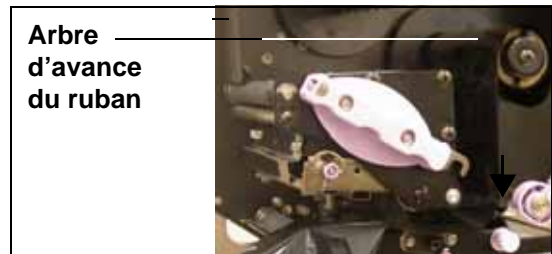

4. Introduisez un mandrin de ruban vide dans l'arbre d'enroulement du ruban. Si nécessaire, fixez le ruban à l'aide de ruban adhésif et effectuez quelques tours de ruban autour du mandrin.

Remarque :

En cas de doute sur les modalités d'enroulement, référez-vous au schéma apposé sur le couvercle avant.

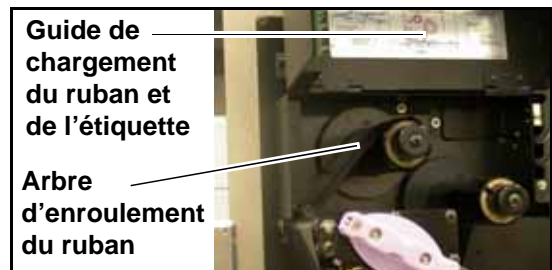

5. Actionnez le levier de blocage violet de la tête dans le sens horaire puis vers le bas pour immobiliser la tête d'impression. Le ruban est maintenant chargé.

Remarque :

Pour retirer le ruban, inversez les étapes précédemment décrites.

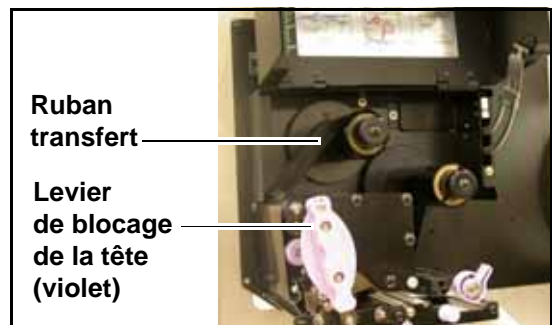

 Attention

- Lors du remplacement du ruban transfert, gardez à l'esprit que la tête d'impression et les pièces environnantes restent chaudes. Tenez vos doigts à l'écart de ces zones pour prévenir toute blessure.
- Évitez même de toucher le bord de la tête d'impression à main nue.

2.3 CHARGEMENT DES ÉTIQUETTES

Ce système d'impression est destiné à imprimer sur du **papier en rouleau** provenant d'un dispositif d'alimentation en étiquettes distinct.

Le mécanisme d'impression peut être réglé de sorte à détecter la marque noire sur le papier afin d'assurer l'avance correcte de chaque étiquette.

Remarque :

Pour assurer une impression et une robustesse optimales, **veuillez utiliser des rubans et des étiquettes certifiés par SATO pour cette imprimante**. L'utilisation de consommables non testés et approuvés par SATO peut provoquer une usure et une détérioration excessives des pièces vitales de l'imprimante, ce qui risque d'annuler la garantie.

Caractéristiques du papier en rouleau

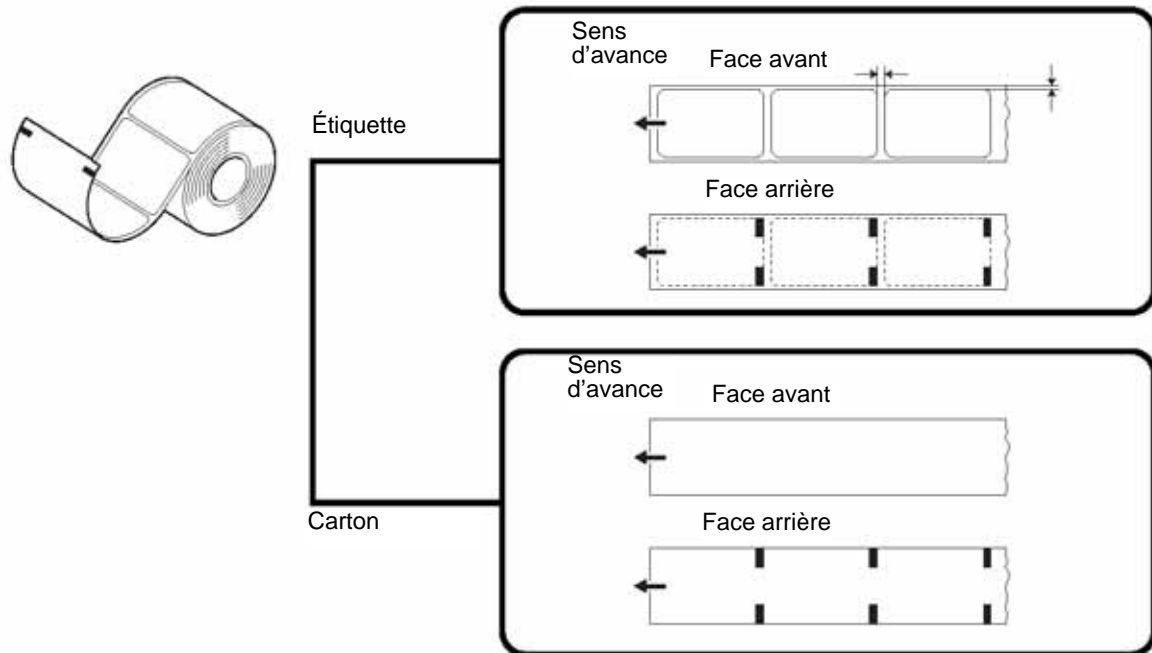

CHAPITRE 2 : INSTALLATION

2.3.1 Chargement du papier en rouleau

1. Soulevez le couvercle principal. Veillez à le repousser vers le haut jusqu'à l'enclenchement afin qu'il ne puisse retomber et blesser vos mains.
Utilisez un support personnalisé pour recevoir le rouleau d'étiquettes.
2. Relâchez le levier de blocage violet de la tête en l'actionnant vers le bas. La tête d'impression se soulève pour permettre le chargement des étiquettes.
3. Guidez l'étiquette entre les deux moitiés du boîtier de la cellule de détection de papier puis sous la tête d'impression.
Assurez-vous que l'étiquette se déplace parallèlement au côté de l'imprimante. L'étiquette doit ressortir à un angle perpendiculaire à la tête d'impression.
4. Appuyez le guide d'étiquettes contre la bordure extérieure de l'étiquette pour en limiter et corriger le parcours. Tournez ensuite le levier de blocage violet de la tête dans le sens horaire pour remettre la tête d'impression en place.

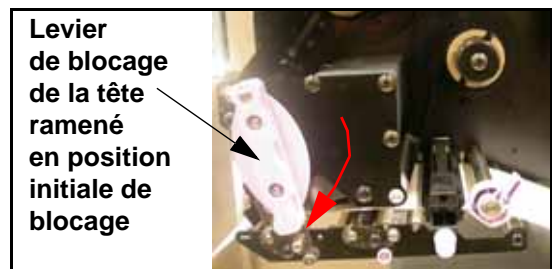
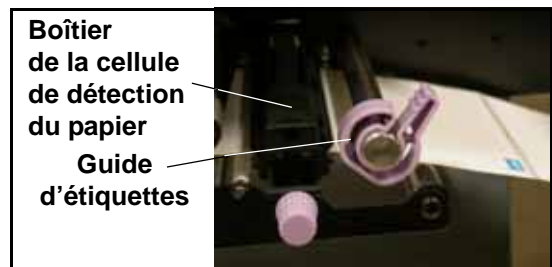
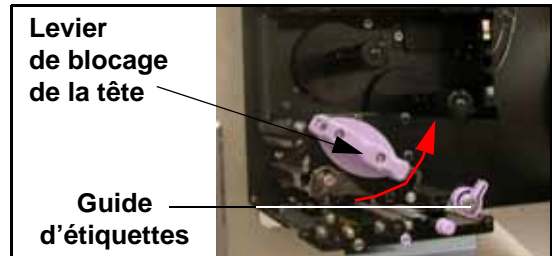
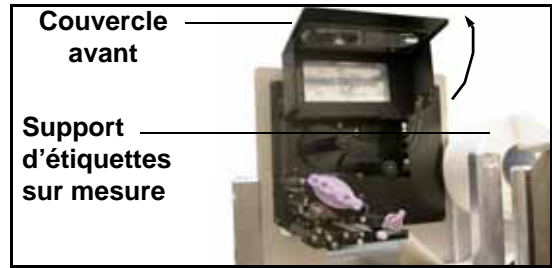

5. Pour vérifier le chargement correct du ruban et de l'étiquette, effectuez un test d'impression.



Attention

- Lors du remplacement du papier, gardez à l'esprit que la tête d'impression et les zones environnantes restent chaudes. Tenez vos doigts à l'écart de ces zones pour prévenir toute blessure.
- Évitez même de toucher le bord de la tête d'impression à main nue.

2.3 CHARGEMENT DES ÉTIQUETTES ET DES VIGNETTES (SUITE)

2.3.2 Utilisation du distributeur

1. Chargez le papier conformément à la description du chapitre précédent.

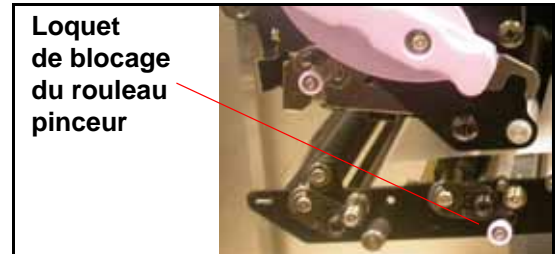

2. Déverrouillez ensuite le rouleau pinceur en appuyant sur le loquet de blocage comme indiqué ci-contre.

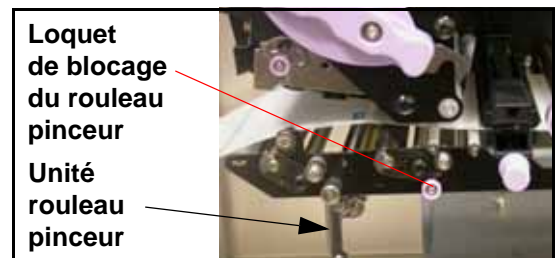

3. Enroulez l'étiquette dans le rouleau pinceur de sorte à faire ressortir deux ou trois étiquettes sous le guide d'étiquettes.



4. Actionnez le rouleau pinceur vers le haut et bloquez-le.



5. Faites avancer le papier pour veiller à ce que chaque étiquette soit correctement distribuée. Passez en mode utilisateur pour ajuster le papier afin d'assurer une distribution conforme.

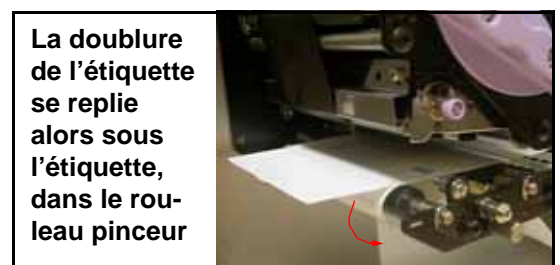

Attention

- Lors du remplacement du papier, gardez à l'esprit que la tête d'impression et les zones environnantes restent chaudes. Tenez vos doigts à l'écart de ces zones pour prévenir toute blessure.
- Évitez même de toucher le bord de la tête d'impression à main nue.

CHAPITRE 2 : INSTALLATION

2.3 CHARGEMENT DES ÉTIQUETTES ET DES VIGNETTES (SUITE)

Réglage de la largeur du papier

L'imprimante est réglée de sorte à obtenir une impression de qualité sans effectuer de réglages. Toutefois, dans certaines situations, il est possible d'optimiser les résultats en réglant "l'équilibre de la pression de la tête" pour compenser les différentes largeurs de support d'étiquettes utilisées.

Le bouton d'équilibrage de la pression de la tête permet de régler la quantité de pression appliquée sur différentes parties le long de la tête d'impression. Pour connaître les paramètres recommandés du bouton de pression (1 à 4), référez-vous au tableau suivant.

| RÉGLAGE | LARGEUR DU PAPIER | ÉPAISSEUR DES SUPPORTS |
|---------|-------------------|------------------------|
| 1 | 55~115 mm | 0,080~0,200 mm |
| 2 | 65~115 mm | 0,200~0,268 mm |
| 3 | 15~55 mm | 0,080~0,200 mm |
| 4 | 15~65 mm | 0,200~0,268 mm |

Molette de réglage de l'équilibre de la pression de la tête

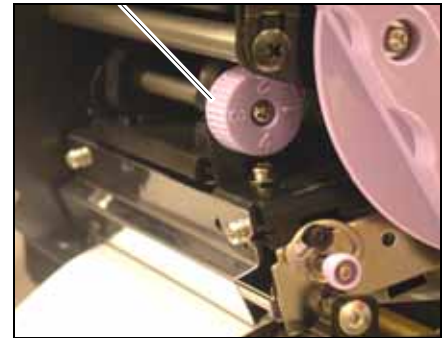

Remarque :

Les réglages ne sont nécessaires que si la qualité d'impression n'est pas satisfaisante. Dans le cas contraire, il n'est pas nécessaire de modifier l'équilibre de la pression.

2.3.3 Réglage de la cellule de détection du papier

Bien qu'il ne soit généralement pas nécessaire de régler les cellules de détection du papier, vous trouverez la description de la procédure à la suite.

1. Soulevez le couvercle principal. Veillez à le repousser vers le haut jusqu'à l'enclenchement afin qu'il ne puisse retomber et blesser vos mains.

Cellules de détection du papier

Molette de réglage de la cellule de détection

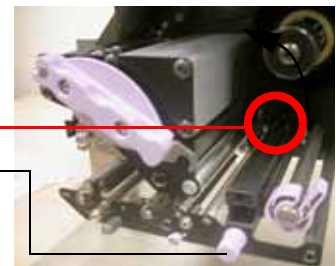

2. La cellule de détection verte se trouve juste sous l'arbre d'avance du ruban. Faites tourner la molette de réglage de la cellule de détection violette pour en régler la position. (Les cellules de détection de l'échenillage et de marque noire sont situées sous les languettes en plastique vert).
3. Une fois le réglage effectué, sortez quelques étiquettes et effectuez un test d'impression pour vérifier le fonctionnement de la cellule de détection. Si nécessaire, effectuez un réglage vertical.



Attention

- Lorsque vous fermez le couvercle avant, veillez à ne pas blesser vos doigts en le laissant retomber brusquement car celui-ci est lourd.

2.4 REMPLACEMENT DE LA TÊTE D'IMPRESSION

Avant de procéder au remplacement de la tête, nous vous recommandons de prendre contact avec votre concessionnaire ou centre de service après-vente afin de solliciter de l'aide en cas de problèmes.

1. Veillez à ce que l'imprimante soit hors tension depuis environ 30 minutes afin que la tête d'impression soit refroidie.
Soulevez le couvercle avant.
2. Actionnez le levier de blocage de la tête de la tête (levier coulissant violet) vers le haut dans le sens représenté ci-contre.



Attention

- Ne touchez pas aux éléments chauds de la tête d'impression. Si cela se produit fortuitement, utilisez le stylo de nettoyage (fourni) pour nettoyer soigneusement la zone. Pour en savoir plus, référez-vous au chapitre 4, Nettoyage et maintenance.

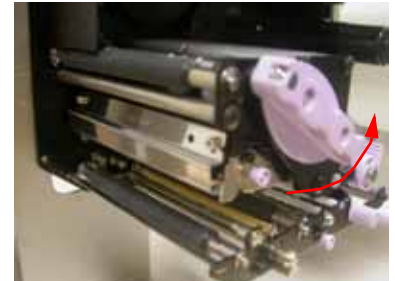

3. Tirez sur le loquet de blocage de la tête d'impression pour la faire retomber.

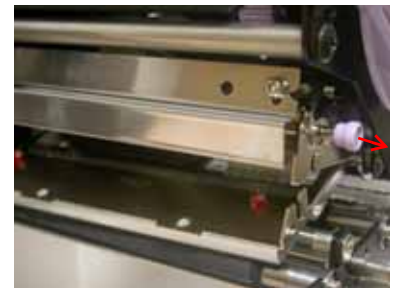

4. Tirez sur la tête d'impression vers l'extérieur et débranchez les deux connecteurs qui y sont fixés.

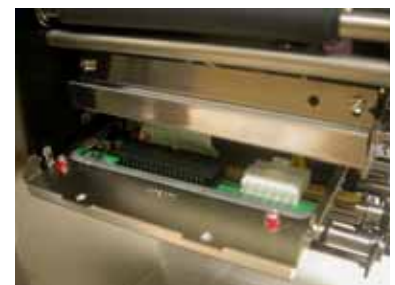

5. Introduisez les deux connecteurs dans la nouvelle tête d'impression.
Tirez sur le levier de blocage de la tête et appuyez sur la tête d'impression pour la remettre en place.

Remarque :

Appuyez sur la tête d'impression vers l'intérieur puis vers le haut de sorte que les deux languettes saillantes (repères A et B) en partie avant reposent sur le bord intérieur de la tête d'impression (repère C).

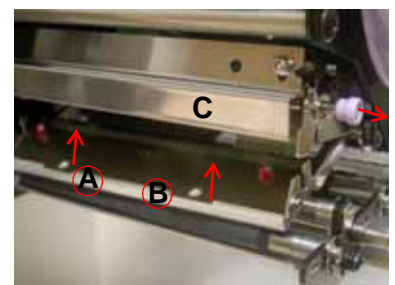

Cette page est laissée vierge intentionnellement

3

CONFIGURATION ET FONCTIONNEMENT

Avant d'utiliser l'imprimante, nous vous recommandons de lire attentivement ce manuel, faute de quoi vous risquez d'affecter les paramètres par défaut qui constituent la base des instructions exposées dans ce manuel.

3.1 MODES DE FONCTIONNEMENT

Cinq modes de fonctionnement sont disponibles sur cette imprimante :

- 1) Mode en ligne
- 2) Mode hors ligne
- 3) Paramétrage de l'imprimante : mode d'utilisateur, mode interface, mode avancé, mode Hex Dump
- 4) Mode erreur
- 5) Mode test d'impression

L'organigramme de fonctionnement est le suivant :

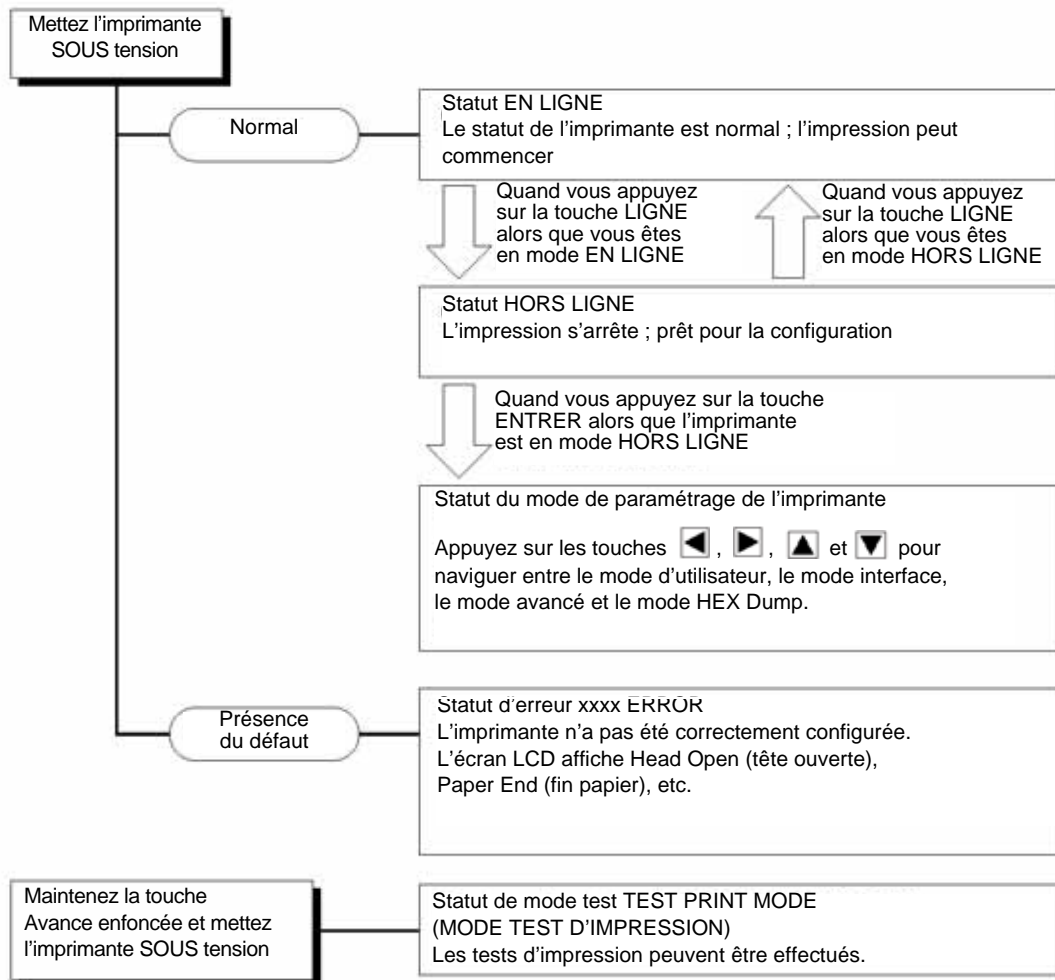

3.2 PANNEAU DE COMMANDE

Présentation

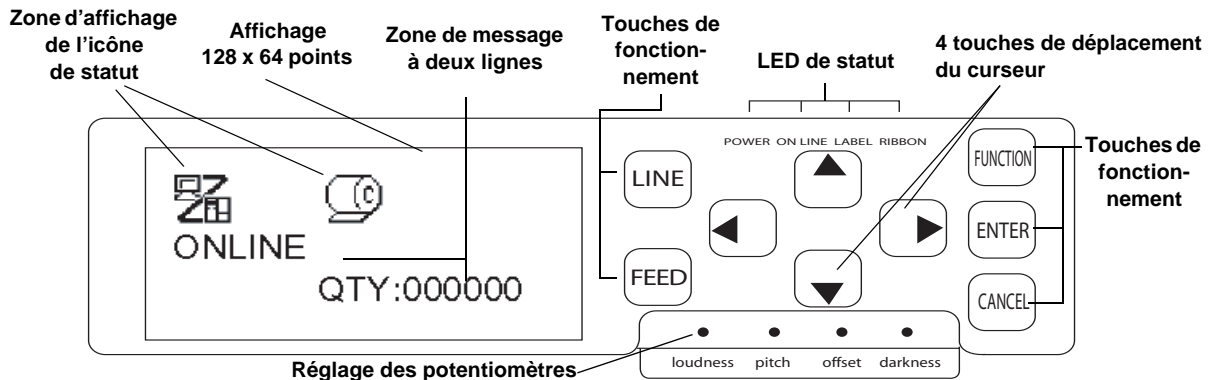

Zone d'affichage de l'icône de statut

L'appareil peut afficher jusqu'à cinq icônes permettant d'indiquer le statut de l'imprimante en cours d'utilisation.
Au lieu d'icônes, la même zone peut également afficher deux lignes de message alphanumérique.

LED de statut

ALIMENTATION : cette LED s'éclaire quand l'imprimante est sous tension

EN LIGNE : s'éclaire en vert quand l'imprimante est En ligne. Si ce n'est pas le cas, la LED ne s'éclaire pas.

ÉTIQUETTE : s'éclaire en rouge sur détection de Fin papier

RUBAN : généralement, ne s'allume pas jusqu'à la détection de fin du ruban. Juste avant la détection de fin du ruban, la LED clignote en rouge, signalant le statut "détection de fin de ruban proche".

Potentiomètres de réglage

Volume : permet de régler le volume de l'avertisseur sonore intégré

Ajustement vertical : permet d'ajuster la position de l'impression en mode d'utilisateur (menu d'ajustement du volume)

Ajustement de l'arrêt du support : permet d'ajuster l'arrêt du support pour la distribution

Contraste : permet d'ajuster le mode d'utilisateur du contraste de l'impression (menu d'ajustement du volume)

Zone d'affichage du message deux lignes

D'autres icônes ou deux lignes de message alphanumérique au maximum peuvent s'afficher.
En totalité, l'écran peut afficher jusqu'à quatre lignes de message.

Touches de fonctionnement et de déplacement du curseur

LIGNE : permet de passer du mode en ligne au mode hors ligne. Ne convient pas aux autres paramètres.

AVANCE : fait avancer une seule étiquette uniquement en mode hors ligne. Ne convient pas aux autres paramètres.

FONCTION : rappelle l'écran de sélection de mode pour choisir différents menus de fonction. Renvoie également l'utilisateur à l'écran de sélection de mode à partir d'autres menus.

ENTRER : permet de sélectionner un élément du menu dans n'importe quel écran en mode hors ligne. La touche est inactive quand l'imprimante est en mode en ligne.

SUPPRIMER : permet de supprimer les données d'impression en mode hors ligne. La touche est inactive quand l'imprimante est en mode en ligne. Renvoie également l'utilisateur au précédent écran de menu.

Quatre touches de déplacement du curseur :

Elles permettent de déplacer le curseur vers le haut, le bas, la gauche et la droite dans l'écran.

3.3 ICÔNES D'ÉCRAN ET SIGNIFICATION

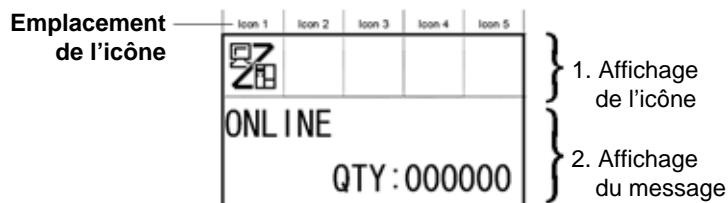

[Affichage du mode]

<Liste d'icônes>

| N° | Icône | Description | Position de l'affichage |
|----|-------|---|-------------------------|
| 1 | | S'affiche quand l'imprimante est en ligne | Icône 1 |
| 2 | | S'affiche quand l'imprimante est hors ligne | Icône 1 |
| 3 | | S'affiche quand l'imprimante se trouve en mode test d'impression et en mode d'impression Dump | Icône 1 |
| 4 | | S'affiche quand l'imprimante est en mode déchargement | Icône 1 |
| 5 | | S'affiche quand l'imprimante est en mode chargement | Icône 1 |



[Écran de sélection de mode]

| N° | Icône | Description | Position de l'affichage |
|----|-------|--|-------------------------|
| 1 | | Commute l'imprimante en mode normal | - |
| 2 | | Commute l'imprimante en mode d'utilisateur | - |
| 3 | | Commute l'imprimante en mode interface | - |
| 4 | | Commute l'imprimante en mode avancé | - |
| 5 | | Commute l'imprimante en mode d'impression Dump | - |





[Lié à l'erreur]

| N° | Icône | Description | Position de l'affichage |
|----|-------|--|-------------------------|
| 1 | | S'affiche sur détection de la fin d'étiquette | Icône 1 |
| 2 | | S'affiche sur détection de la fin du ruban | Icône 1 |
| 3 | | S'affiche sur détection d'erreur de cellule de détection | Icône 1 |
| 4 | | S'affiche sur détection d'ouverture de la tête | Icône 1 |
| 5 | | S'affiche sur détection de panne d'un élément de la tête | Icône 1 |
| 6 | | S'affiche sur détection d'une erreur de communication | Icône 1 |
| 7 | | S'affiche sur détection d'une erreur de tampon de réception | Icône 1 |
| 8 | | S'affiche sur détection d'une erreur de n° d'élément ou d'une erreur BBC | Icône 1 |

3.3 ICÔNES D'ÉCRAN ET SIGNIFICATION (SUITE)

| N° | Icône | Description | Position de l'affichage |
|----|---|---|-------------------------|
| 10 |  | S'affiche sur détection d'erreur date/heure (horloge interne en option) | Icône 1 |
| 11 |  | S'affiche sur détection d'erreur imprimante différente des précédentes | Icône 1 |
| 12 |  | Le numéro d'erreur correspondant à chaque erreur s'affiche | Icône 2 |

[Lié à l'avertissement]

| N° | Icône | Description | Position de l'affichage |
|----|---|--|-------------------------|
| 1 |  | S'affiche sur détection de fin de ruban proche | Icônes 3 à 5 |
| 2 |  | S'affiche sur détection de fin d'étiquette proche | Icônes 3 à 5 |
| 3 |  | S'affiche sur détection d'erreur de commande | Icônes 3 à 5 |
| 4 |  | S'affiche sur détection de quasi-saturation du tampon de réception | Icônes 3 à 5 |
| 5 |  | S'affiche sur détection de panne d'un élément de la tête | Icônes 3 à 5 |

Mode d'ajustement du contraste de l'écran

En mode Normal/EN LIGNE, appuyez sur les touches fléchées gauche/droite ◀▶ successivement pour régler le contraste.

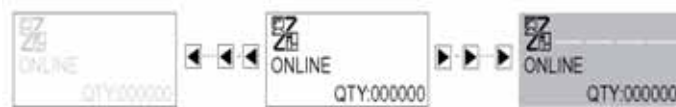

Il existe 32 niveaux de réglage. Les paramètres de contraste se réinitialisent lorsque vous réglez l'imprimante sur les paramètres par défaut définis en usine.

3.4 MODES EN LIGNE ET HORS LIGNE

3.4.1 Mode en ligne

Le fait d'appuyer sur la touche **LIGNE** commute l'imprimante alternativement EN LIGNE ou HORS LIGNE.

Le mode EN LIGNE autorise les actions suivantes :

- L'imprimante est prête à recevoir les données d'impression provenant de l'ordinateur ou d'autres dispositifs raccordés
- L'imprimante est prête à démarrer l'impression

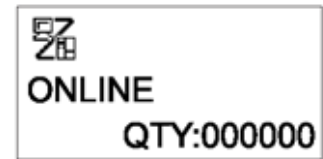

3.4.2 Mode hors ligne

Quand l'imprimante est EN LIGNE, le fait d'appuyer une fois sur la touche **LIGNE** commute l'imprimante en mode HORS LIGNE.

En mode HORS LIGNE, les actions propres au mode EN LIGNE ne sont plus accessibles. Seules les actions suivantes sont autorisées :

- L'imprimante peut sortir des étiquettes quand vous appuyez sur la touche **AVANCE**.
- La touche **ENTRER** vous permet de commuter l'imprimante sur d'autres modes.
- Toute tâche d'impression peut être interrompue quand l'imprimante passe en mode HORS LIGNE.

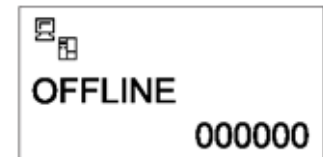

- Toute tâche d'impression peut être supprimée quand vous appuyez sur la touche **SUPPRIMER** en mode HORS LIGNE. Le menu permettant de supprimer la tâche d'impression s'affiche. Passez le curseur sur "No" (Non) et appuyez sur **ENTRER** pour confirmer la suppression de la tâche d'impression. Le message CANCEL PRINT JOB COMPLETED (SUPPRESSION TÂCHE D'IMPRESSION ACHEVÉE) s'affiche comme indiqué ci-contre.

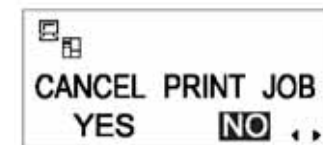

3.5 MODE D'UTILISATEUR

Les paramètres suivants sont disponibles en mode d'utilisateur :

- AJUSTEMENT VOLUME (volume du haut-parleur intégré)
- VITESSE D'IMPRESSION (paramétrage de la vitesse d'impression)
- CONTRASTE DE L'IMPRESSION (paramétrage de la densité d'impression)
- AJUSTEMENT VERTICAL DE L'IMPRESSION (paramétrage de correction de la position d'impression)
- ZÉRO BARRÉ (paramétrage de zéro barré)
- ESPACE ENTRE CARACTÈRES (paramétrage de l'espace entre caractères)

3.5.1 Entrée dans le mode d'utilisateur

1. Appuyez sur la touche **LIGNE** pour mettre l'imprimante HORS LIGNE.
2. Abaissez le couvercle du panneau de commande et appuyez sur la touche **ENTRER**. L'écran MODE EN LIGNE s'affiche.

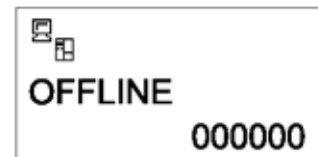

3. Appuyez sur les touches fléchées jusqu'à ce que USER MODE (MODE D'UTILISATEUR) s'affiche, puis appuyez sur la touche **ENTRER**.

Remarque :

Il arrive parfois que le coin inférieur droit de l'écran affiche une à quatre flèches (référez-vous aux symboles entourés d'un cercle ci-contre). Chaque symbole représente la touche fléchée correspondante sur le panneau de commande permettant le changement d'écran ou de ses paramètres.

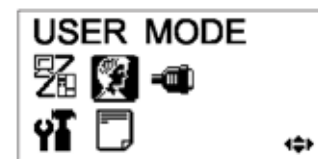
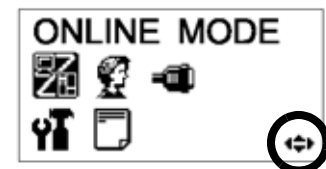

4. Quand le premier ajustement de volume en mode d'utilisateur s'affiche, utilisez un tournevis cruciforme (Phillips) pour régler les potentiomètres AJUSTEMENT DE VOLUME, AJUSTEMENT VERTICAL, AJUSTEMENT DE L'ARRÊT et CONTRASTE.
Voir **chapitre 3.5.2 Paramétrage de la vitesse d'impression**.

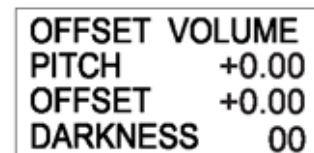

5. Ensuite, appuyez sur la touche **ENTRER** pour rappeler les écrans de paramétrage VITESSE D'IMPRESSION, CONTRASTE DE L'IMPRESSION et AJUSTEMENT VERTICAL. À tout moment, appuyez sur la touche **SUPPRIMER** pour rappeler l'écran précédent. Appuyez sur la touche **FONCTION** pour revenir immédiatement à l'écran mode d'utilisateur principal.

3.5.2 Paramétrage du volume de l'avertisseur sonore, de la position d'impression, de l'ajustement de l'arrêt du support, de la vitesse d'impression et du contraste de l'impression

Le volume de l'avertisseur sonore du haut-parleur intégré peut être réglé dans le premier menu du mode d'utilisateur. Utilisez le tournevis jaune pour régler le potentiomètre de VOLUME situé sous l'écran LCD. La valeur à l'écran évolue à mesure que vous tournez le tournevis dans le sens horaire ou anti-horaire.

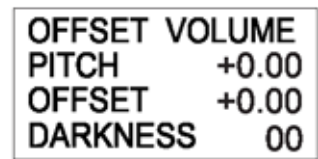

Vous pouvez ensuite vous servir du tournevis pour faire tourner le potentiomètre jusqu'à la **Position d'impression** ou le **Point de référence**. Ce paramétrage vous permet d'ajuster verticalement le début de l'impression en fonction de la bordure avant (à proximité de la tête d'impression) de chaque étiquette. La valeur maximale autorisée est 3,75 mm.

Le fait de régler le potentiomètre **AJUSTEMENT DE L'ARRÊT** vous permet d'ajuster la position du distributeur.

Enfin, le fait de régler le potentiomètre de contraste de l'impression vous permet d'ajuster le contraste de l'impression.

Quand vous êtes satisfait du paramétrage, appuyez sur la touche **ENTRER** pour définir d'autres paramètres en mode d'utilisateur.

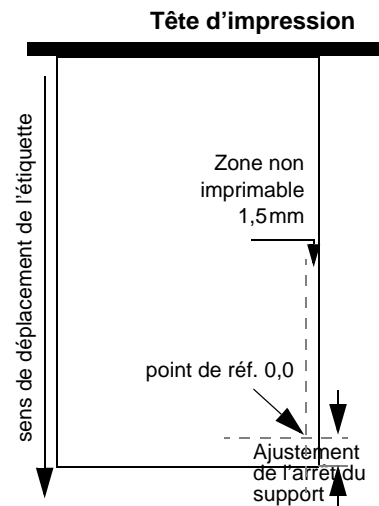

3.5.2 Paramétrage de la vitesse d'impression

Après avoir réglé AJUSTEMENT VOLUME, AJUSTEMENT VERTICAL, AJUSTEMENT DE L'ARRÊT DU SUPPORT et CONTRASTE, appuyez sur la touche **ENTRER** pour pouvoir paramétrer la vitesse d'impression. Ce paramétrage permet d'atteindre une grande vitesse d'impression sans affecter la qualité d'impression.

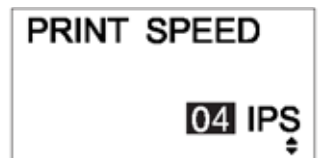

Appuyez sur les touches ▲▼ pour modifier le paramétrage. Appuyez sur la touche **ENTRER** pour valider un paramètre et passer à l'écran suivant.

S'il s'avère impossible d'obtenir la qualité d'impression voulue à cause de la qualité du papier ou du contenu de l'impression, réduisez la vitesse en fonction de ces paramètres. Pour l'appareil Lt408 à 203 dpi, la vitesse d'impression peut être réglée de la manière suivante :

| Résolution de la tête d'impression : paramétrage par défaut de la vitesse d'impression | Paramètres de la vitesse d'impression disponibles (des valeurs inférieures correspondent à des vitesses d'impression plus lentes) |
|--|---|
| 203 dpi : par défaut 101 mm/s | 51 ; 76 ; 101 ; 126 et 152 mm/s |

3.5.3 Paramétrage du contraste de l'impression

Après avoir réglé la vitesse d'impression, l'écran suivant vous permet de régler le contraste de l'impression, à savoir le contraste de l'impression sur le papier.

Cette valeur se règle de 1 (plus clair) à 5 (plus sombre). La valeur par défaut est 3.

Appuyez sur les touches ◀/▶ pour modifier les paramètres. Appuyez sur la touche **ENTRER** pour valider un paramétrage et passer à l'écran suivant.



3.5.4 Paramétrage de l'ajustement vertical de l'impression

Après avoir réglé le contraste de l'impression, l'écran suivant vous permet de régler l'ajustement vertical de l'impression en millimètres.

Cette valeur se règle entre -49 mm et +49 mm. La valeur par défaut est 00.

Utilisez les touches ◀/▶ et ▲/▼ pour régler la valeur en mm. Appuyez sur la touche **ENTRER** pour valider un paramètre et passer à l'écran suivant.



3.5.5 Paramétrage de l'ajustement d'arrêt du support

Après avoir réglé le contraste de l'impression, l'écran suivant vous permet d'ajuster verticalement la position d'impression, ayant trait au déplacement vertical et horizontal de l'ensemble de la zone d'impression, par rapport à la position de début d'impression (V=0, H=0), définie par défaut dans le coin inférieur droit de l'étiquette.

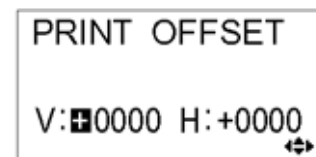

Utilisez les touches ◀/▶ pour sélectionner le paramètre V ou H et les touches ▲/▼ pour modifier un paramètre mis en évidence. Appuyez sur la touche **ENTRER** pour valider un paramètre et passer à l'écran suivant.

Le paramètre V correspond à l'ajustement vertical de l'arrêt du support. Un ajustement positif (+) signifie que l'impression se décale vers la tête d'impression tandis qu'un ajustement négatif (-) implique l'éloignement de la tête d'impression. Si le paramètre d'ajustement vertical de l'impression a été utilisé pour ajuster la position verticale de départ, tous les paramètres d'ajustement vertical de l'arrêt sont fonction de cette position de départ.

Le paramètre H correspond à l'ajustement horizontal de l'arrêt. Le préfixe + ou - indique si l'ajustement se situe à gauche ou à droite du point de référence.

| Modèle | Validez les paramètres H et V (en points) |
|--------|--|
| Lt408 | V : +/- 000 à 1 424 points, H : +/- 000 à 832 points |

Après avoir réglé l'AJUSTEMENT DE L'ARRÊT vertical et horizontal, appuyez sur ENTRER pour passer au paramétrage suivant.

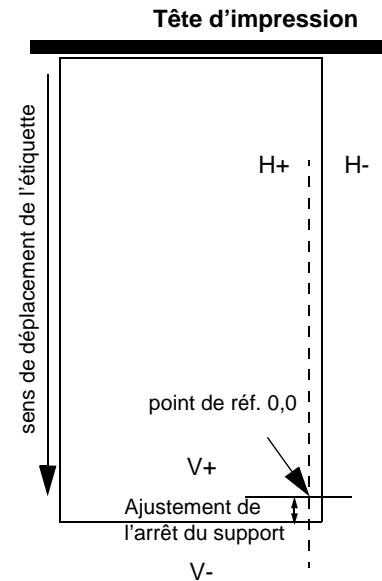

3.5.6 Paramétrage du zéro barré

Vous pouvez utiliser ce paramètre pour définir si les zéros imprimés sont barrés ou non. Le signe affecté au zéro (à l'exclusion de Kanji) peut être réglé sur 0 ou sur Ø.

Utilisez les touches ◀/▶ pour sélectionner OUI ou NON. OUI signifie que les zéros imprimés sont barrés. NON signifie le contraire. La valeur par défaut est OUI.

Appuyez sur ENTRER pour sélectionner l'option souhaitée et passer au paramétrage suivant.

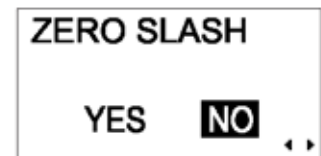

3.5.7 Paramétrage de la réduction de l'espace entre caractères

Ce paramétrage permet de définir si l'espace entourant chaque caractère du texte présente une largeur fixe ou s'il peut varier afin d'en améliorer l'aspect à l'impression.

Utilisez les touches ▲/▼ pour sélectionner PROPORTIONAL ou FIXED (RÉDUCTION D'ESPACE ou FIXE). La valeur par défaut est PROPORTIONAL.

Appuyez sur ENTRER pour valider votre sélection et revenir à l'écran mode d'utilisateur principal. Appuyez sur la touche **FONCTION** ou **SUPPRIMER** pour quitter le réglage du mode d'utilisateur.

Remarque :

Les polices objet sont comprises entre x21 et x24

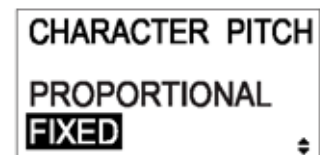





3.6 MODE INTERFACE

Ce mode vous permet de régler plusieurs paramètres qui contrôlent l'utilisation des cartes d'interface. Compte tenu de la gamme étendue des cartes d'interface disponibles, seuls les paramètres de configuration d'interface par défaut sont abordés dans ce chapitre. Une présentation par organigramme des paramètres avancés de toutes les cartes d'interface en option est incluse en fin de chapitre. Vous trouverez un commentaire exhaustif relatif aux paramètres avancés dans le manuel d'entretien de la série GT disponible sur demande.

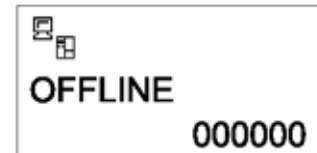
3.6.1 Entrée dans le mode interface

1. Appuyez sur la touche **LIGNE** pour mettre l'imprimante HORS LIGNE.
2. Abaissez le couvercle du panneau de commande et appuyez sur la touche **ENTRER**. L'écran **MODE EN LIGNE** s'affiche.



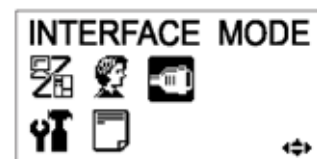

3. Appuyez sur les touches fléchées     jusqu'à l'affichage de **INTERFACE MODE**, puis appuyez sur **ENTRER** pour réaliser le paramétrage initial. À tout moment dans ce mode, le fait d'appuyer sur **SUPPRIMER** permet de rappeler l'écran précédent. Le fait d'appuyer sur la touche **FONCTION** vous permet de revenir immédiatement à l'écran du mode interface principal.



3.6.2 Activation de la configuration de la carte d'interface

Le premier paramétrage du mode interface vous permet de décider si vous souhaitez configurer une carte d'interface.

Si vous sélectionnez NON, l'écran suivant est **IGNORE CR/LF (chapitre 3.6.3)**.

Appuyez sur les touches  /  pour sélectionner OUI ou NON. Le réglage par défaut est NON. Appuyez sur la touche **ENTRER** pour valider le paramètre NON avant de passer à l'écran suivant (voir le **chapitre 3.6.3** ou **3.6.4** en page suivante).

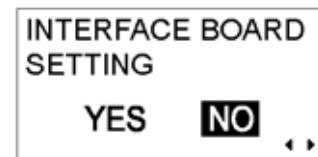

Si vous sélectionnez OUI, l'écran suivant vous permet de sélectionner une carte d'interface à configurer. Selon la carte d'interface installée et les paramètres activés, il se peut qu'une gamme étendue d'écrans possibles s'affiche. Voir le **chapitre 3.10 Présentation de tous les modes**, en page 3-26 à page 3-30, pour consulter les organigrammes détaillés des paramètres disponibles pour LAN/LAN sans fil, IEEE1284, RS-232C, parallèle et USB.

3.6.3 Gestion des CODES CR/LF

Ce paramètre permet de définir si les codes de retour chariot et de passage à la ligne sont pris en charge ou ignorés. Il ne s'affiche que si une interface IEEE1284 est installée et quand l'option de protocole est réglée sur STATUS4, pour le tampon de réception en mode multi buffer.

Sélectionnez OUI pour ignorer les codes et NON pour les prendre en charge.

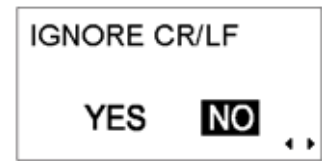

3.6.4 Gestion des paramètres CAN/DLE

Ce paramètre permet de définir si les codes SUPPRIMER et DATA LINK ESCAPE (ÉCHAPPEMENT DE TRANSMISSION) sont pris en charge ou ignorés.

Sélectionnez OUI pour ignorer les codes et NON pour les prendre en charge. Appuyez sur la touche **ENTRER** pour valider le paramètre et revenir au mode NORMAL.

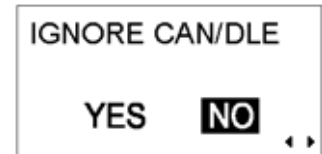

3.7 MODE AVANCÉ

Le mode avancé vous permet de configurer les fonctionnalités les plus avancées du matériel de l'imprimante.

3.7.1 Entrée dans le mode avancé

1. Appuyez sur la touche **LIGNE** pour mettre l'imprimante HORS LIGNE.
2. Abaissez le couvercle du panneau de commande et appuyez sur la touche **ENTRER**. L'écran MODE EN LIGNE s'affiche.
3. Appuyez sur les touches fléchées ◀ ▶ ▲ ▼ jusqu'à l'affichage de ADVANCED MODE (MODE AVANCÉ), puis appuyez sur **ENTRER** pour effectuer le paramétrage initial. À tout moment dans ce mode, vous pouvez appuyer sur la touche **FONCTION** ou **SUPPRIMER** pour revenir à l'écran mode avancé.

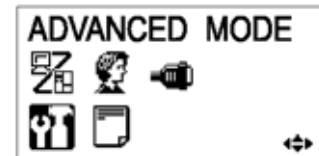
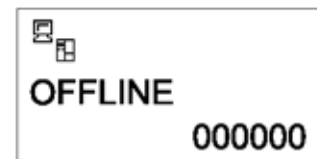

3.7.2 Sélection de la densité d'impression

Le paramétrage initial en MODE AVANCÉ vous permet de régler la densité relative à la qualité d'impression. Les options disponibles vont de A à B, B étant la densité la plus sombre. La valeur par défaut est A.

Il n'est généralement pas nécessaire de régler ce paramètre. Pour régler la densité d'impression, utilisez les touches ◀ / ▶ pour sélectionner une option.

Appuyez sur ENTRER pour valider votre sélection et passer au paramétrage suivant.

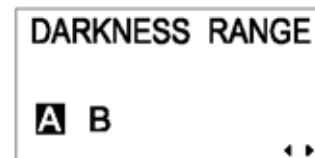

3.7.3 Choix du fonctionnement continu ou distributeur

Ce paramètre vous permet de choisir entre une alimentation papier en continu ou distributeur. Si l'imprimante prend en charge les étiquettes bande continue, une option LINERLESS (BANDE CONTINUE) s'affiche également.

Appuyez sur les touches ▲ ▼ pour sélectionner l'une des options. Le réglage par défaut est DISPENSER (DISTRIBUTEUR).

Appuyez sur la touche **ENTRER** pour valider le paramétrage et passer à l'écran suivant.

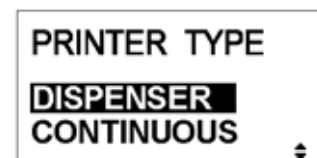

3.7.4 Caractéristiques de réglage du retour arrière

L'imprimante peut être réglée pour appliquer ou non un retour arrière à l'étiquette *avant* ou *après* l'impression sur chaque étiquette.

Appuyez sur les touches ▲/▼ pour sélectionner AFTER, BEFORE ou NONE (APRÈS, AVANT ou AUCUN). Le paramètre par défaut est BEFORE.

Appuyez sur la touche **ENTRER** pour valider le paramétrage et passer à l'écran suivant.

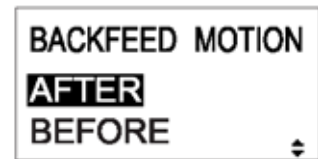

3.7.5 Paramétrage du mode impression

Ce paramètre vous permet de commuter l'imprimante en mode transfert thermique ou thermique direct.

Appuyez sur les touches ◀/▶ pour sélectionner l'option TRANSFER ou DIRECT (TRANSFERT ou DIRECT). La valeur par défaut est TRANSFER.

Appuyez sur la touche **ENTRER** pour valider le paramétrage et passer à l'écran suivant.

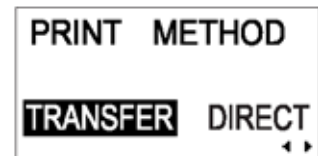

3.7.6 Configuration de la cellule de détection de l'étiquette

L'imprimante peut être configurée pour utiliser la cellule de détection de l'étiquette en mode ENABLE ou DISABLE (activer ou désactiver). Cet écran ne s'affiche pas si le mode de fonctionnement avec distributeur est sélectionné (voir le chapitre 3.7.4)

Appuyez sur les touches ◀/▶ pour sélectionner l'option ENABLE ou DISABLE. La valeur par défaut est ENABLE.

Appuyez sur la touche **ENTRER** pour valider le paramétrage et passer à l'écran suivant.

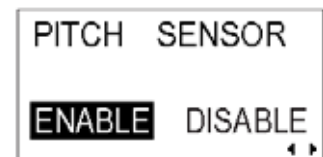

3.7.7 Configuration du type de cellule de détection du papier

Ce paramètre indique la cellule de détection du papier qu'il convient d'utiliser. Détection de l'échenillage (capteur de pénétration) et détection de la marque noire.

Appuyez sur les touches ◀ / ▶ pour choisir entre les paramètres I-Mark (marque noire) ou GAP (échenillage). La valeur par défaut est GAP.

Appuyez sur la touche **ENTRER** pour valider le paramétrage et passer à l'écran suivant.



3.7.8 MARCHE/ARRÊT de la fonction du contrôle de tête

L'imprimante peut être réglée de sorte à réaliser un contrôle de la tête lors de l'impression de chaque étiquette.

Appuyez sur les touches ◀ / ▶ pour sélectionner l'option ENABLE ou DISABLE. La valeur par défaut est ENABLE.

Appuyez sur la touche **ENTRER** pour valider le paramétrage et passer à l'écran suivant.

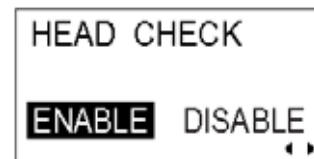

3.7.9 Choix du type de contrôle de la tête

Si le mode contrôle de tête a été activé, cet écran s'affiche. Vous pouvez spécifier le contrôle de la tête d'impression à réaliser en permanence ou seulement quand les codes-barres sont en cours d'impression.

Appuyez sur les touches ◀ / ▶ pour sélectionner l'option NORMAL ou BARCODE (NORMAL ou CODE-BARRES). L'option par défaut est NORMAL.

Appuyez sur la touche **ENTRER** pour valider le paramétrage et passer à l'écran suivant.

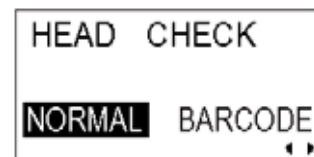

À propos de la fonction de contrôle de tête

- Cette fonction permet de détecter l'intégrité des éléments chauffants au niveau de la tête d'impression thermique. Toutefois, les dysfonctionnements ne peuvent être détectés instantanément : quelques étiquettes imprimées peuvent présenter des défauts d'impression sans que l'imprimante ne signale d'erreur au niveau de la tête d'impression.
- Après détection d'une erreur au niveau de la tête d'impression, utilisez un scanner pour contrôler toutes les étiquettes concernées.
- Lorsqu'une erreur de contrôle de tête se produit en cours d'impression normale (code-barres, texte et graphiques), appuyez sur la touche **AVANCE** et maintenez-la enfoncée pendant cinq secondes. Quand l'écran suivant s'affiche, sélectionnez NORMAL puis appuyez sur les touches **LIGNE** et **AVANCE** en les maintenant enfoncées pendant cinq secondes pour reprendre l'impression. Si l'erreur se reproduit, réglez le type de contrôle de tête sur BARCODE (CODE-BARRES) et veillez à ce que l'impression reprenne normalement.
- Bien que la limitation du contrôle à l'option BARCODE (CODE-BARRES) vous permette de poursuivre l'impression, nous vous recommandons de réserver l'usage de ce mode pour achever une tâche d'impression urgente. Vérifiez les étiquettes imprimées pour vous assurer que le résultat est exploitable malgré le dysfonctionnement de la tête. Dès que possible, cessez d'utiliser la tête d'impression pour prévenir de plus amples dégâts. Si nécessaire, faites remplacer la tête d'impression.

3.7.10 Activation/désactivation de la sortie du signal externe

Réglez cette option de sorte à activer ou à désactiver le port de communication du signal externe de l'imprimante. Ce port activé vous permet d'envoyer et de recevoir les données à l'aide d'un dispositif approprié branché sur le port EXT.

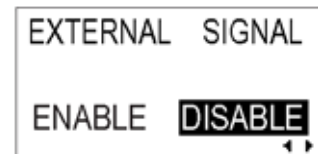

Appuyez sur les touches ◀ / ▶ pour sélectionner l'option ENABLE ou DISABLE. La valeur par défaut est DISABLE.

Appuyez sur la touche **ENTRER** pour valider le paramétrage et passer à l'écran suivant.

3.7.11 Sélection du type de sortie du signal externe

L'activation de l'option de sortie du signal externe vous mène à cet écran pour sélectionner le type de signal de sortie PREND.

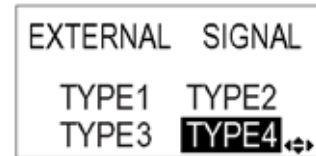

Appuyez sur les touches ◀/▶ ▲▼ pour sélectionner TYPE1, TYPE2, TYPE3 ou TYPE4. La valeur par défaut est TYPE4. Pour en savoir plus, référez-vous au guide de programmation SBPL qui se trouve sur le CD-ROM des accessoires.

Appuyez sur la touche **ENTRER** pour valider le paramétrage et passer à l'écran suivant.

3.7.12 Sélection de la réimpression via la sortie du signal externe

L'activation de l'option de sortie du signal externe vous mène à cet écran pour décider si la fonction réimpression peut être activée via le port du signal externe.

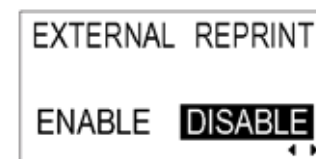

Appuyez sur les touches ◀/▶ pour sélectionner ENABLE ou DISABLE. Le paramètre par défaut est DISABLE.

Appuyez sur la touche **ENTRER** pour valider le paramétrage et passer à l'écran suivant.

3.7.13 Paramétrage date/heure (si l'horloge interne est installée)

Si l'horloge interne en option est installée, l'écran suivant s'affiche.

Appuyez sur les touches ◀/▶ pour sélectionner OUI ou NON. Sélectionnez NON pour passer à l'écran de paramétrage auto en ligne.

Sélectionnez OUI pour régler la date et l'heure en appuyant sur les touches ◀/▶ ▲▼. Puis l'écran suivant vous permet d'ACTIVER ou de DÉACTIVER la fonction de contrôle de l'horloge interne. Choisissez l'option appropriée et appuyez sur la touche **ENTRER** pour conserver les paramètres de l'horloge interne et passer à l'écran suivant.

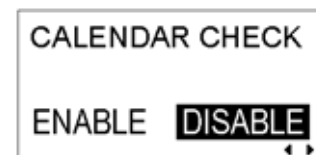
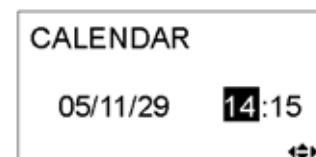
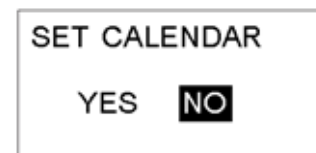

3.7.14 Utilisation de la fonctionnalité auto en ligne

L'imprimante peut être réglée de sorte à passer automatiquement au mode EN LIGNE dès sa mise sous tension. Dans le cas contraire, l'imprimante démarre en mode HORS LIGNE.

Appuyez sur les touches ◀/▶ pour sélectionner OUI ou NON.
Le paramètre par défaut est OUI.

Appuyez sur la touche **ENTRER** pour valider le paramétrage et passer à l'écran suivant.

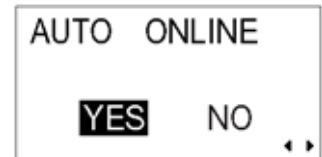

3.7.15 Activation du mode avance auto

L'imprimante peut être réglée de sorte à faire avancer une étiquette dès sa mise sous tension.

Appuyez sur les touches ◀/▶ pour sélectionner OUI ou NON.
Le paramètre par défaut est NON.

Appuyez sur la touche **ENTRER** pour valider le paramétrage et passer à l'écran suivant.

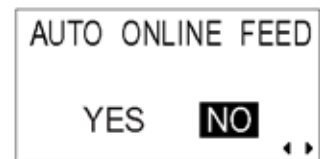

3.7.16 Activation du mode avance auto en erreur

L'imprimante peut être réglée pour faire avancer une étiquette en passant en mode EN LIGNE après correction d'une erreur.

Appuyez sur les touches ◀/▶ pour sélectionner OUI ou NON.
Le paramètre par défaut est NON.

Appuyez sur la touche **ENTRER** pour valider le paramétrage et passer à l'écran suivant.

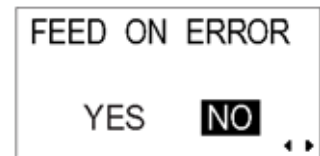

3.7.17 Spécification du code euro

Appuyez sur les touches ◀/▶ ▲▼ pour sélectionner le logo de la devise euro. La valeur par défaut est D5 (Hex).

Appuyez sur la touche **ENTRER** pour valider le paramétrage et passer à l'écran suivant.



3.7.18 Spécification du format de code du protocole

La séquence ECH peut être définie comme standard (en utilisant un code 1BH non imprimable) ou non standard (autre code utilisateur).





Appuyez sur les touches ◀/▶ pour sélectionner l'option STANDARD ou NON-STANDARD. Le paramètre par défaut est STANDARD.

Appuyez sur la touche **ENTRER** pour valider le paramétrage et passer à l'écran suivant.



3.8 MODE HEX DUMP

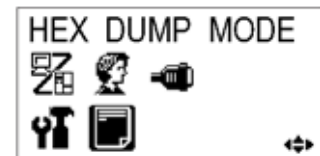
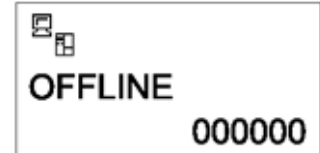

3.8.1 Entrée dans le mode HEX Dump

1. Appuyez sur la touche **LIGNE** pour mettre l'imprimante HORS LIGNE.
2. Abaissez le couvercle du panneau de commande et appuyez sur la touche **ENTRER**. L'écran MODE EN LIGNE s'affiche.
3. Appuyez sur les touches fléchées     jusqu'à l'affichage de HEX DUMP MODE, puis appuyez sur **ENTRER** pour réaliser le premier réglage. À tout moment dans ce mode, le fait d'appuyer sur **SUPPRIMER** vous permet de rappeler l'écran précédent. Le fait d'appuyer sur la touche **FONCTION** vous renvoie immédiatement à l'écran Hex Dump principal.



3.8.2 Sélection du mode Dump

Vous pouvez alors choisir de vider les données entrantes (données de réception) ou imprimer les données déjà mémorisées dans le tampon (tampon de réception).

Appuyez sur les touches   pour choisir RECEIVE DATA (DONNÉES DE RÉCEPTION) ou RECEIVE BUFFER (TAMPON DE RÉCEPTION). Notez que RECEIVE BUFFER ne peut être sélectionné quand il n'y a pas de données en réception.

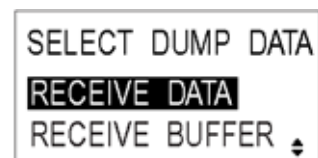

Appuyez sur la touche **ENTRER** pour valider le paramétrage et passer à l'écran suivant.

3.8.3 Contrôle du mode Hex Dump

En mode HEX Dump, l'écran suivant s'affiche. Le nombre d'étiquettes imprimées y est représenté. Une fois l'impression effectuée, appuyez sur la touche **LIGNE** pour mettre l'imprimante HORS LIGNE. Appuyez sur la touche **ENTRER** pour revenir à l'écran principal du Mode HEX DUMP.

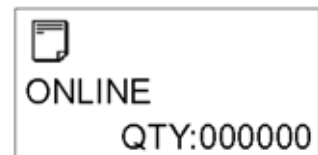

Si vous videz le TAMPON DE RÉCEPTION, passez l'imprimante en mode HORS LIGNE pour empêcher toutes les données entrantes d'affecter le tampon. C'est seulement alors que les données mémorisées dans le tampon peuvent être imprimées. L'imprimante passe automatiquement en mode EN LIGNE après l'impression.

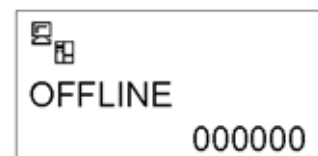

3.9 MODE TEST D'IMPRESSION

3.9.1 Entrée dans le mode test d'impression

1. Assurez-vous que l'imprimante est HORS tension.
2. Appuyez sur la touche **AVANCE** et maintenez-la enfoncée pendant que vous mettez l'imprimante SOUS tension. L'écran affiche TEST PRINT MODE (MODE TEST IMPRESSION).
3. Appuyez sur les touches ▲▼ pour choisir parmi six options, conformément à l'explication donnée dans le sous-chapitre suivant.

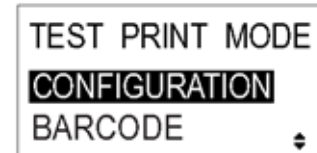
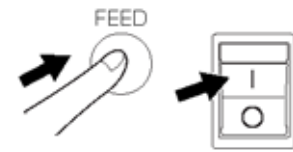

À tout moment dans ce mode, le fait d'appuyer sur la touche **SUPPRIMER** vous permet de rappeler l'écran précédent. Le fait d'appuyer sur la touche **FONCTION** vous renvoie immédiatement à l'écran principal Test d'impression.

3.9.1 Choix du contenu du test d'impression

Les six paramètres inclus dans ce mode sont les suivants :

| | |
|---------------------|--|
| CONFIGURATION | Paramètres de configuration de l'imprimante à imprimer. |
| CODE-BARRES | Codes-barres installés sur cette imprimante à imprimer. |
| CONTRÔLE DE LA TÊTE | Configuration du contrôle de la tête dans la zone de taille de papier sélectionnée à imprimer. |
| POLICE | Nature des polices installées sur cette imprimante à imprimer. |
| RÉGLAGE D'USINE | Test d'impression défini en usine à réaliser. |

Appuyez sur les touches ▲▼ pour choisir l'option destinée à définir le contenu du test d'impression.

Appuyez sur la touche **ENTRER** pour valider le paramétrage et passer à l'écran suivant.

3.9.2 Paramétrage de la largeur du test d'impression pour Configuration, Code-barres et Contrôle de tête

Si vous choisissez des tests d'impression dans Configuration, Code-barres et Contrôle de tête dans le menu précédent, cet écran vous permet de définir la largeur du test d'impression entre 04 et 10 cm, par incréments de 1 cm.

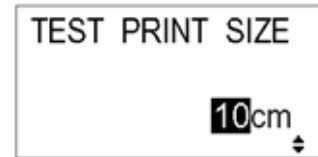

Appuyez sur les touches ▲▼ pour choisir la taille de l'impression. Appuyez sur la touche **ENTRER** pour valider le paramétrage et passer à l'écran suivant.

3.9.3 Paramétrage de la taille du test d'impression défini en usine

Pour les tests d'impression définis en usine, cet écran s'affiche à la place de l'écran précédent afin de paramétrer la taille d'impression. Dans cet écran, vous pouvez choisir uniquement d'imprimer les résultats du test en GRANDE ou PETITE largeur d'impression. Le paramètre de GRANDE largeur d'impression correspond à 10 cm. Le paramètre de PETITE largeur d'impression correspond à 4 cm.



Attention

Si vous utilisez des étiquettes étroites, ne réglez PAS cette option sur LARGE (GRAND) sous peine de détériorer la tête d'impression.

Appuyez sur les touches ◀▶ pour choisir LARGE ou SMALL (GRAND ou PETIT). Appuyez sur la touche **ENTRER** pour valider le paramètre et passer à l'écran suivant.

3.9.4 Début du test d'impression

Lorsque vous êtes prêt à imprimer les données de test, appuyez sur la touche **ENTRER**. Le test d'impression démarre et fonctionne en continu.

En cours d'impression, la touche **ENTRER** peut servir à suspendre puis à reprendre le test d'impression.



Pour quitter le mode test d'impression, mettez l'imprimante hors tension.

3.10 PRÉSENTATION DE TOUS LES MODES (SUITE)

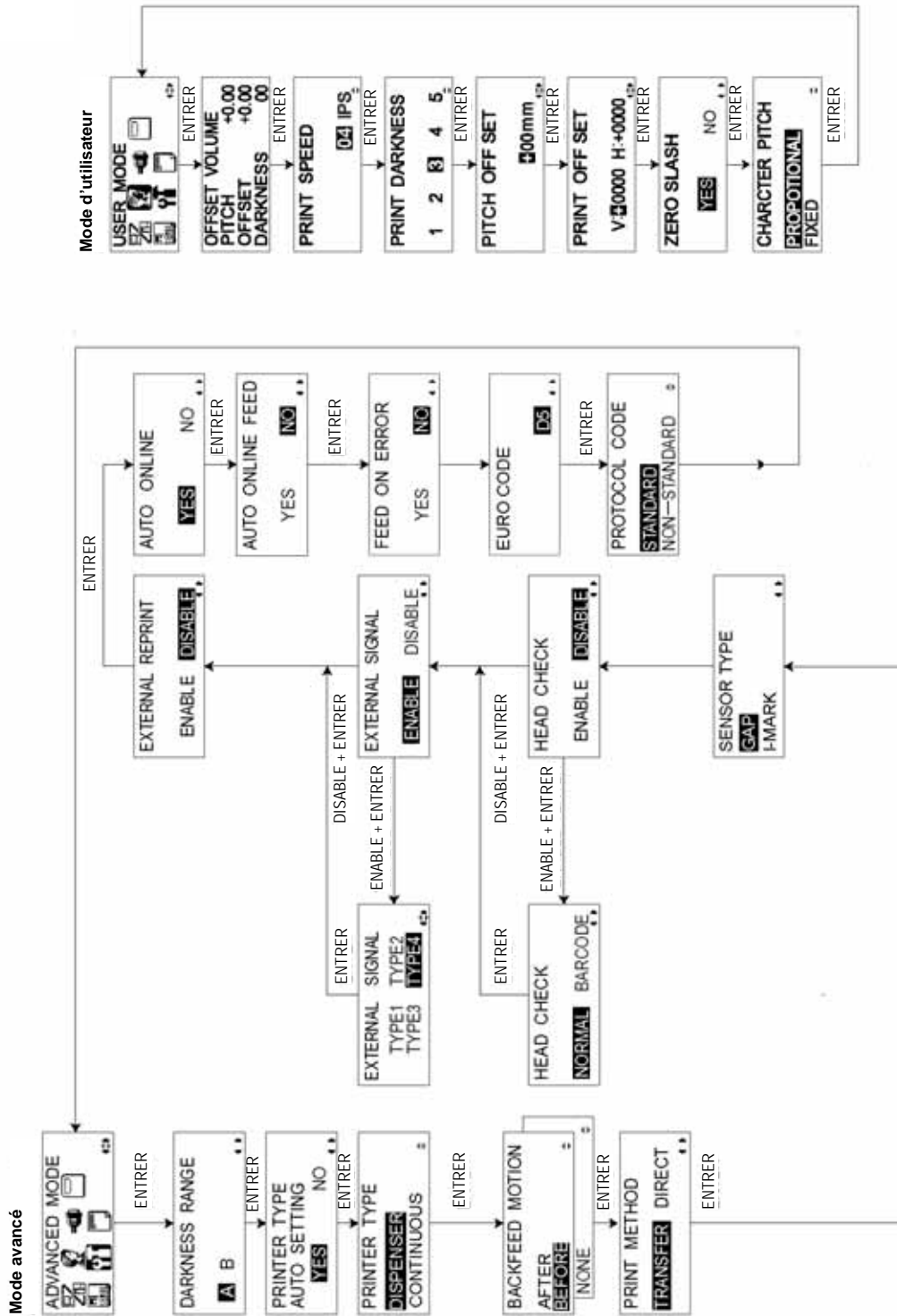

3.10 PRÉSENTATION DE TOUS LES MODES (SUITE)

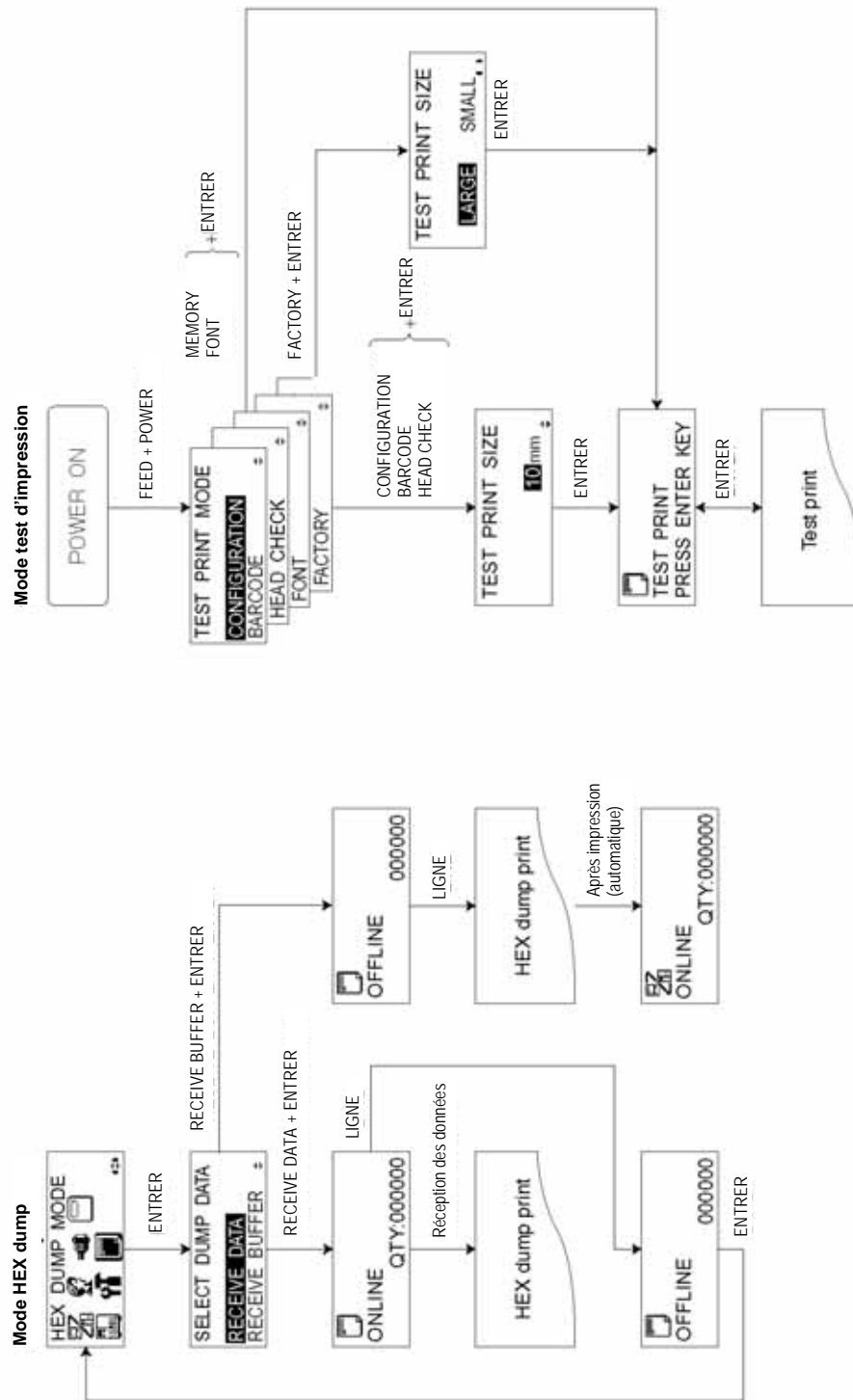

3.10 PRÉSENTATION DE TOUS LES MODES (SUITE)

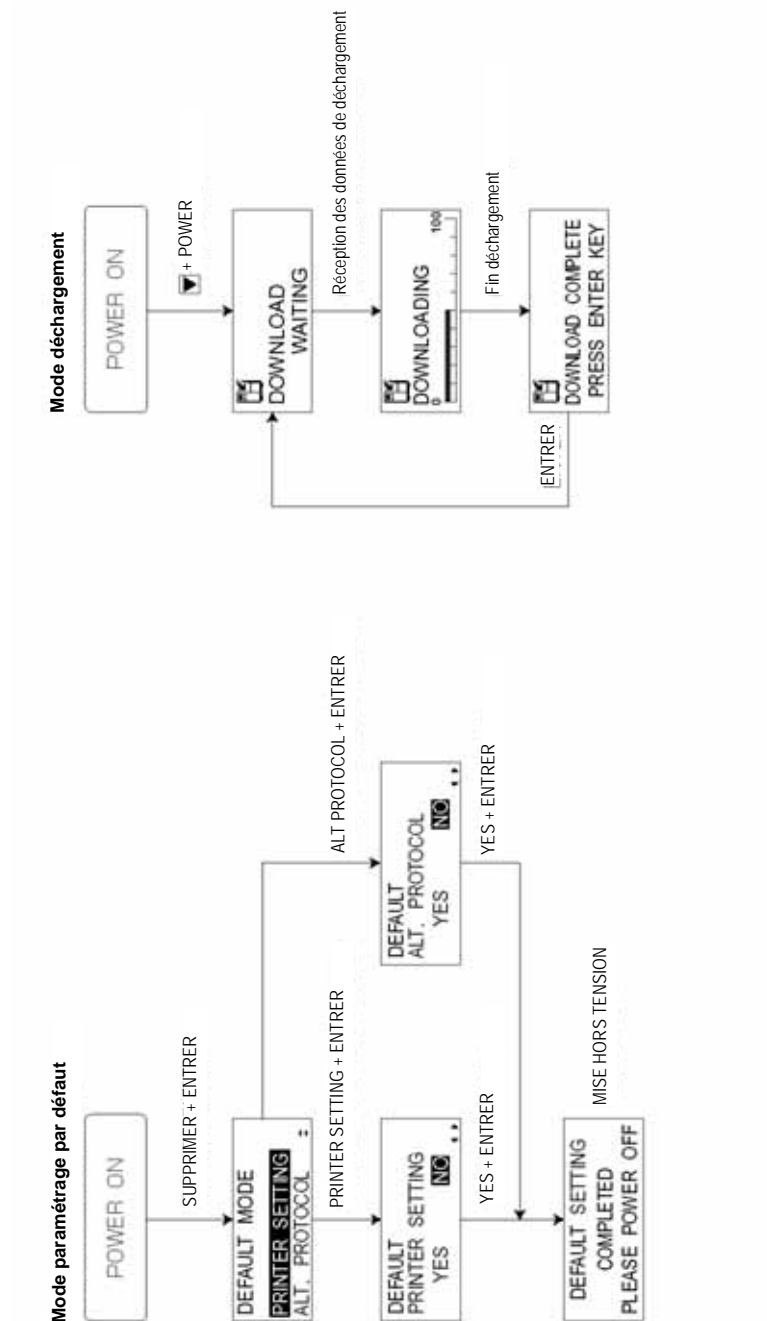

3.10 PRÉSENTATION DES CONFIGURATIONS DU MODE INTERFACE

Mode interface

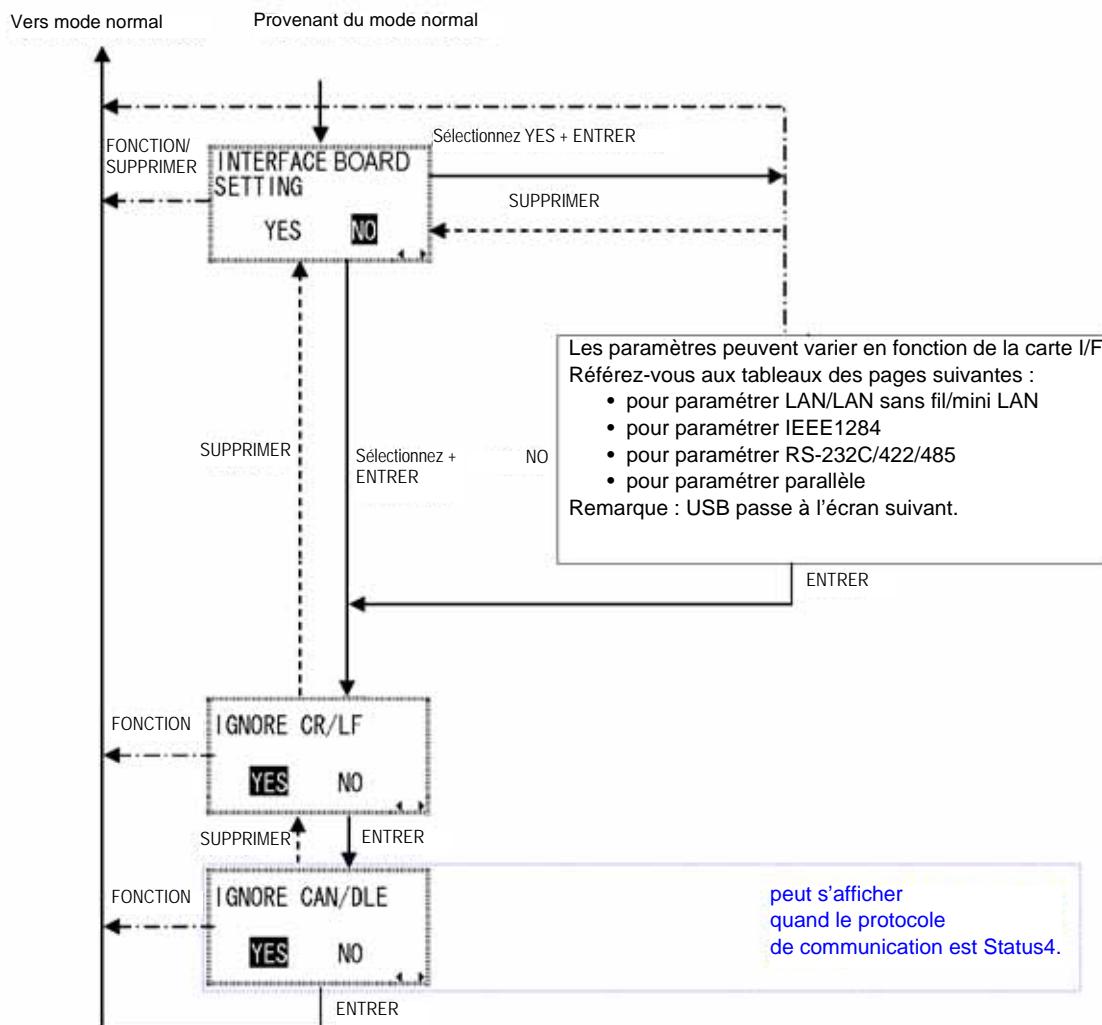

3.10 PRÉSENTATION DES CONFIGURATIONS DU MODE INTERFACE (SUITE)

Paramétrage de LAN/LAN sans fil

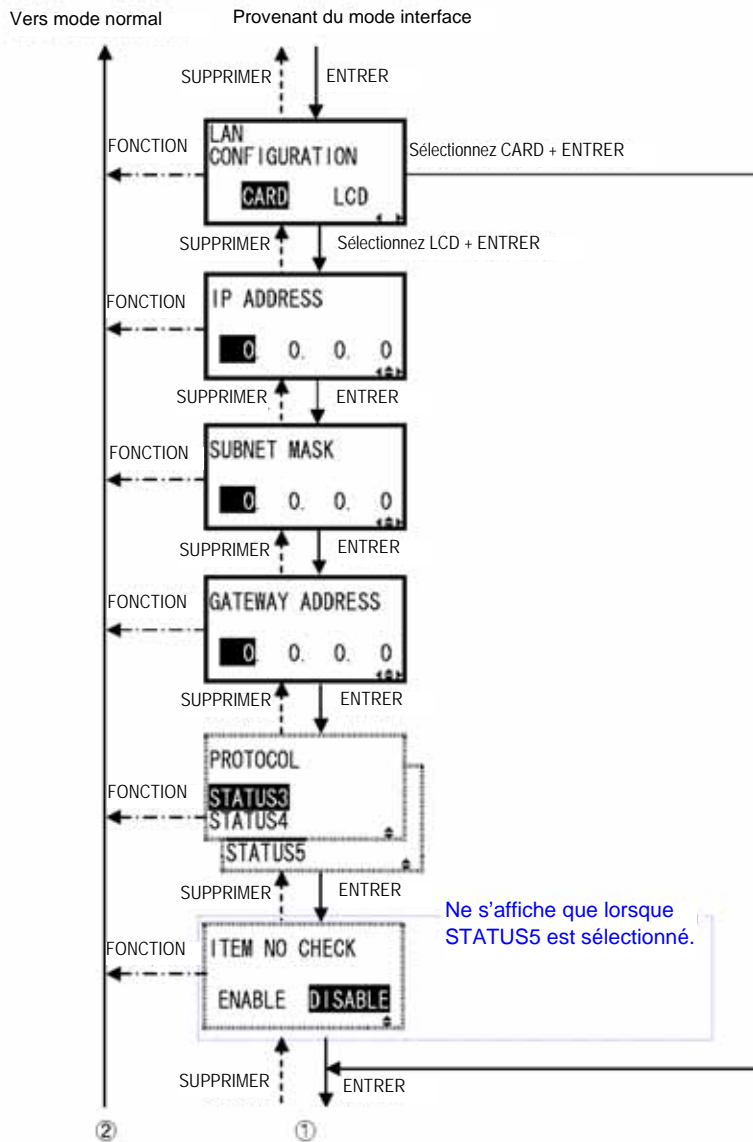

Suite du graphique en page suivante ➡

3.10 PRÉSENTATION DES CONFIGURATIONS DU MODE INTERFACE (SUITE)

Paramétrage de IEEE1284

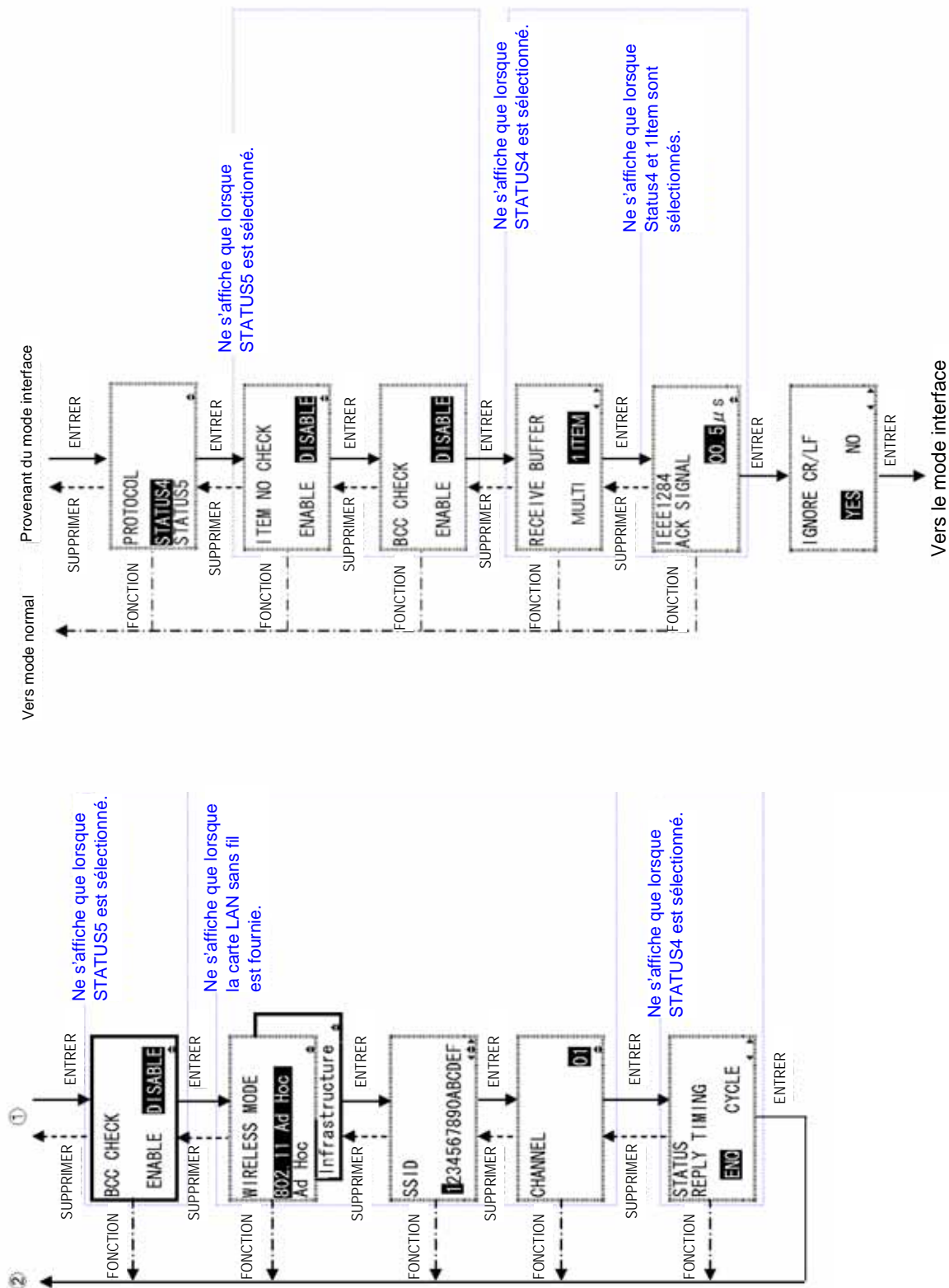

3.10 PRÉSENTATION DES CONFIGURATIONS DU MODE INTERFACE (SUITE)

Paramétrage de RS-232C/422/485

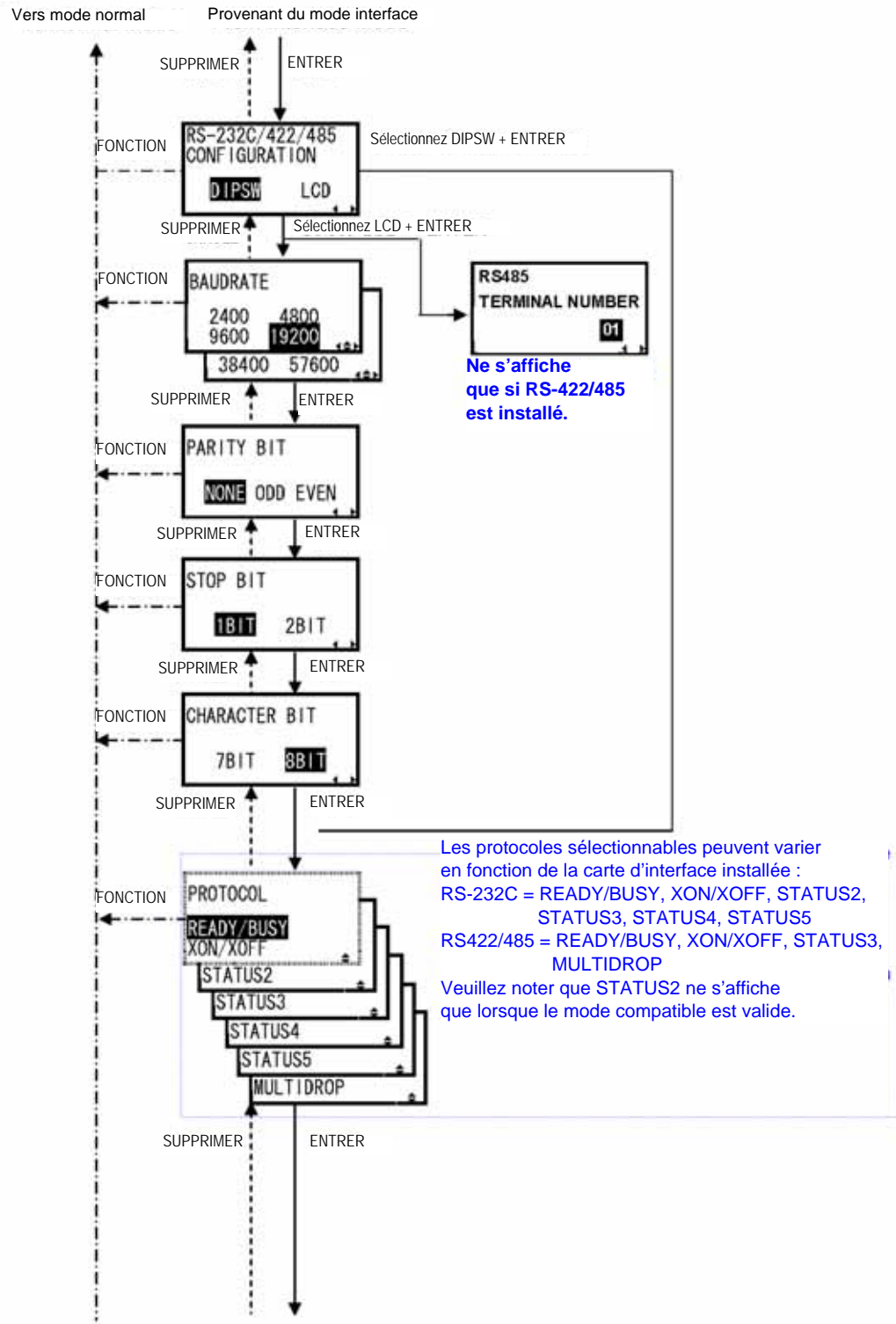

Suite du graphique en page suivante ➡

3.10 PRÉSENTATION DES CONFIGURATIONS DU MODE INTERFACE (SUITE)

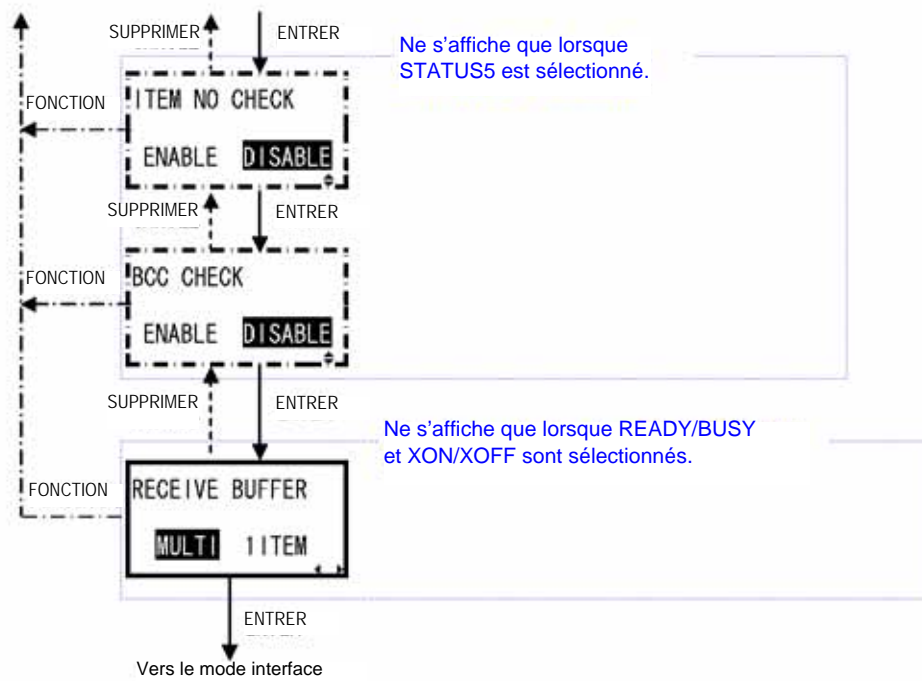

Paramétrage du port parallèle

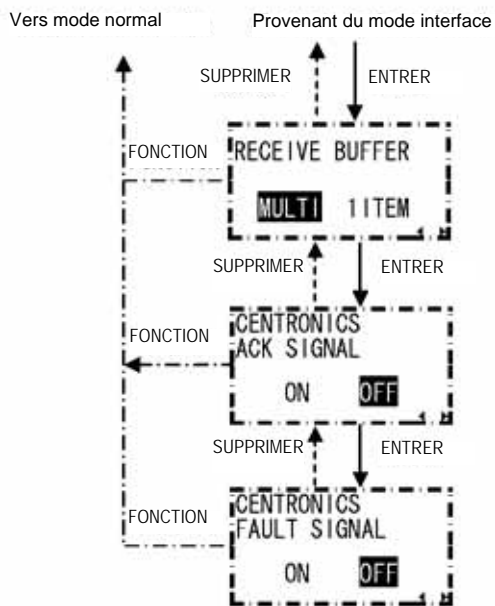

Paramétrage de USB

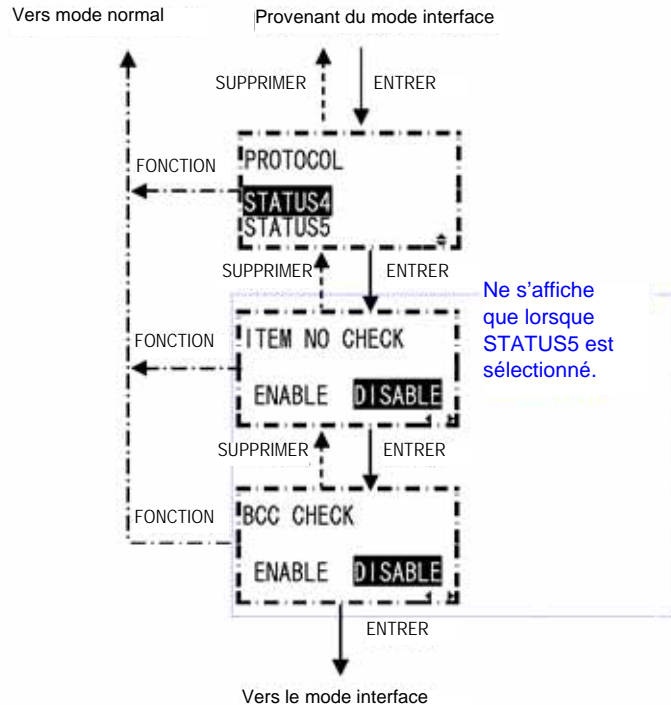



3.11 RÉTABLISSEMENT DES VALEURS D'USINE PAR DÉFAUT

L'imprimante est configurée en usine avec des valeurs par défaut. En cours d'utilisation, il est possible qu'un certain nombre de paramètres soient modifiés de sorte que l'imprimante fonctionne avec difficulté. Cependant, il existe un mode par défaut spécifique qui vous permet de rétablir rapidement toutes les valeurs de l'imprimante définies en usine tel que représenté à la suite :

| Paramétrage | Imprimante |
|--|------------------------------------|
| Paramétrage de la vitesse d'impression | 04 |
| Paramétrage de la densité d'impression | 3 |
| Paramétrage de la correction de la position d'impression | +0000 |
| Paramétrage du zéro barré | OUI |
| Paramétrage de l'ajustement vertical | PROPORTIONAL (AJUSTEMENT VERTICAL) |

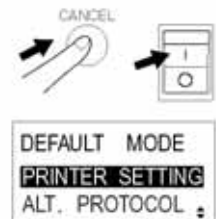

3.11.1 Entrée dans le mode par défaut

1. Assurez-vous que l'imprimante a été mise HORS tension.
2. Maintenez la touche **SUPPRIMER** enfoncée puis mettez l'imprimante SOUS tension. L'écran DEFAULT MODE (MODE PAR DÉFAUT) doit s'afficher. À tout moment dans ce mode, le fait d'appuyer sur la touche **SUPPRIMER** vous permet de rappeler l'écran précédent. Le fait d'appuyer sur la touche **FONCTION** vous renvoie immédiatement à l'écran principal Hex Dump.
3. Appuyez sur les touches fléchées   pour choisir entre PRINTER SETTING (PARAMÉTRAGE IMPRIMANTE) et ALT. PROTOCOL. La première option permet de réinitialiser toutes les valeurs par défaut tandis que l'option ALT. PROTOCOL ne réinitialise que le code de protocole. Appuyez sur la touche **ENTRER** pour valider le paramétrage et passer à l'écran suivant.



3.11.2 Si vous choisissez de réinitialiser les paramètres de l'imprimante

Dans le menu précédent, la sélection de PRINTER SETTING entraîne l'affichage de l'écran suivant.

4. Appuyez sur les touches fléchées   pour choisir entre OUI et NON. La sélection de l'option NON vous renvoie à l'écran principal DEFAULT MODE.
5. Appuyez sur la touche **ENTRER** pour poursuivre la réinitialisation des paramètres de l'imprimante.

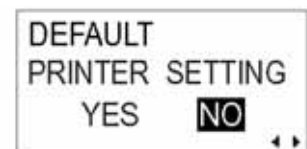

3.11.2 Si vous choisissez le code Alt. Protocol

Dans le menu précédent, la sélection de ALT. PROTOCOL entraîne l'affichage de l'écran suivant.

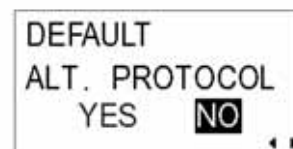

4. Appuyez sur les touches fléchées ◀ ▶ pour choisir OUI ou NON.
La sélection de NON vous permet de rappeler l'écran principal DEFAULT MODE.
5. Appuyez sur la touche **ENTRER** pour poursuivre la réinitialisation du code Alt. Protocol.

3.11.3 Achèvement du paramétrage par défaut

Après avoir réinitialisé les paramètres sélectionnés dans les menus précédents, l'écran suivant s'affiche.

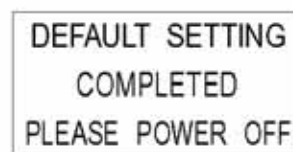

Mettez l'imprimante HORS tension pour quitter le mode par défaut.

3.12 COMPRÉHENSION DU FONCTIONNEMENT DISTRIBUTEUR ET IMPRESSION EN CONTINU

Deux modes de fonctionnement, distributeur et impression en continu, permettent d'utiliser le système d'impression Lt408. La différence entre les deux modes de fonctionnement correspond au mode de sortie du papier support des étiquettes. Vous trouverez les détails à la suite :

Fonctionnement du distributeur (par défaut)
Après impression, ce mode de fonctionnement permet à l'imprimante de faire avancer la première étiquette (la plus extérieure) de sorte que la bordure inférieure repose sur la zone du distributeur. Vous pouvez ensuite retirer cette étiquette. L'impression ne peut reprendre avant le retrait de cette étiquette.

L'étiquette suivante devient la première étiquette. Sa position a dépassé la tête d'impression, ce pourquoi un retour arrière est effectué (en option). Une fois l'étiquette en position, l'impression commence. La distribution s'effectue et l'impression s'arrête tandis que l'imprimante attend que l'étiquette distribuée soit retirée. L'option permettant de régler le retour arrière correspond à **Advanced Mode->Backfeed Motion menu (Mode avancé->Menu retour arrière)** (voir page 3-13). Vous pouvez désactiver le mode retour arrière ou le régler de sorte qu'il se produise **AVANT** ou **APRÈS** l'impression.

Fonctionnement du distributeur

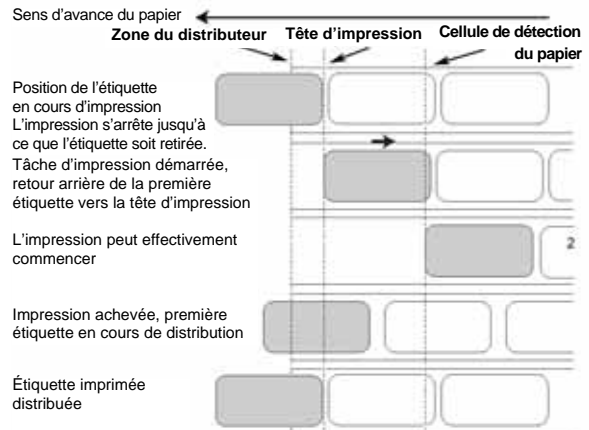

Fonctionnement impression en continu
Une fois la tâche d'impression achevée dans ce mode de fonctionnement (ou quand une feuille de papier avance), le papier progresse vers l'extérieur jusqu'à ce que la deuxième étiquette se positionne juste devant la tête d'impression. La première étiquette ne ressort pas entièrement et ne peut être détachée nettement.

Fonctionnement d'impression en

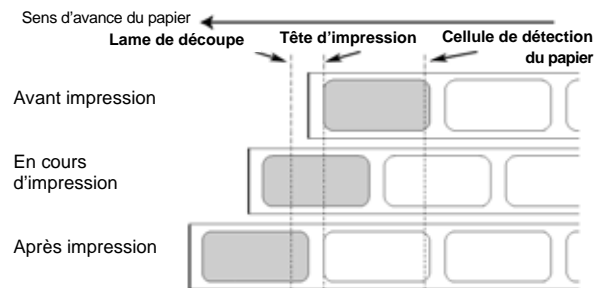

Cette page est laissée vierge intentionnellement

4

NETTOYAGE ET MAINTENANCE

4.1 INTRODUCTION

Ce chapitre contient des informations relatives à la maintenance du système d'impression Lt. Vous trouverez à la suite les informations nécessaires :

- Nettoyage de la tête d'impression, des rouleaux en caoutchouc
- Ajustement de la qualité d'impression

4.2 NETTOYAGE DE LA TÊTE D'IMPRESSION ET DES ROULEAUX EN CAOUTCHOUC

La tête d'impression imprime des codes-barres, ainsi que des graphiques et du texte. Pour assurer une impression optimale, celle-ci doit être maintenue propre malgré la présence d'impuretés et d'adhésif s'accumulant en permanence sur la surface d'impression. Par ailleurs, ces impuretés risquent de s'accumuler sur le parcours de l'étiquette et d'affecter les pièces comme les cellules de détection et les guides, en altérant leur performance.

Il s'avère donc impératif de nettoyer régulièrement ces composants vitaux. En fonction de la région où vous vous trouvez, le système d'impression Lt peut déjà être doté d'un kit de nettoyage ou d'un ensemble de feuilles de nettoyage à la livraison. S'il faut remplacer l'un des éléments de nettoyage, prenez contact avec votre concessionnaire SATO agréé.

Fréquence de nettoyage à l'aide du kit de nettoyage

- ◆ Pour la tête d'impression, le rouleau en caoutchouc, la cellule de détection du papier et le guide d'étiquettes : nettoyez après usage d'un rouleau de papier sur deux ou après impression de 150 m.
- ◆ Pour les autres pièces : nettoyez après six rouleaux de papier ou après impression de 900 m.

Fréquence de nettoyage à l'aide de la feuille de nettoyage

- ◆ Pour la tête d'impression, le rouleau en caoutchouc : nettoyez après utilisation de six rouleaux de papier ou après impression de 900 m.

4.3 FRÉQUENCE DE NETTOYAGE DE L'IMPRIMANTE (KIT DE NETTOYAGE)

Si vous utilisez un ruban transfert, veillez à le retirer avant de le nettoyer. Conformez-vous aux instructions fournies avec le kit de nettoyage. Utilisez les éléments pour nettoyer les pièces suivantes.

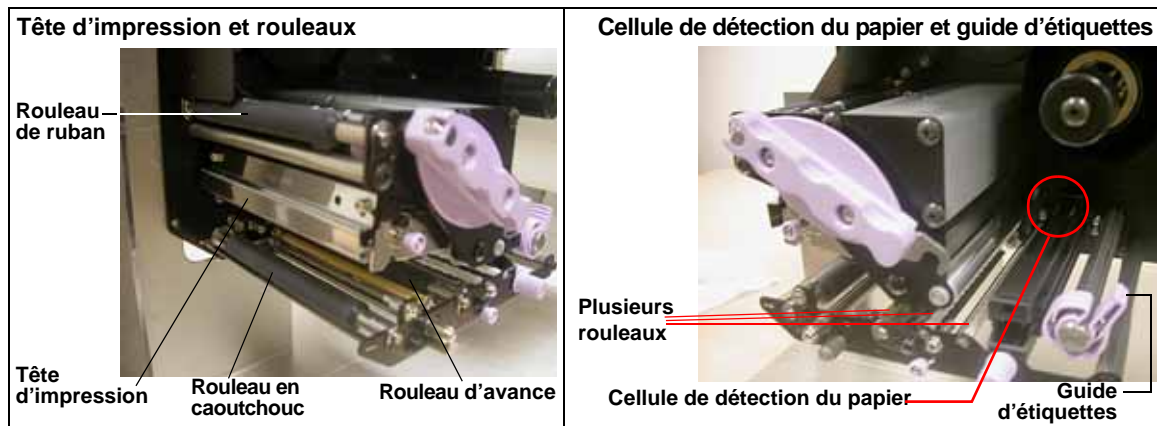

1. Soulevez le couvercle principal.
2. Débloquez la tête d'impression à l'aide du levier de blocage prévu à cet effet afin de pouvoir accéder à la tête d'impression.
3. Essuyez les impuretés présentes sur la tête d'impression à l'aide d'un écouvillon en coton non pelucheux imbibé d'une solution de nettoyage approuvée.
4. Humectez un chiffon en coton avec le liquide de nettoyage et utilisez-le pour éliminer toute trace d'impureté ou d'adhésif accumulé sur le rouleau en caoutchouc (cf. figure ci-contre). Renouvelez l'opération pour le rouleau de ruban et les autres rouleaux en caoutchouc de couleur noire autant que nécessaire.
5. Si vous utilisez des étiquettes en bande continue, éliminez également les impuretés présentes sur la lame fixe du massicot à l'aide d'un stylo de nettoyage.



Nettoyez les rouleaux en caoutchouc de couleur noire :
Partant de la gauche : rouleau de ruban, rouleau en caoutchouc, rouleau d'avance

4.4 FRÉQUENCE DE NETTOYAGE DE L'IMPRIMANTE (FEUILLE DE NETTOYAGE)

La feuille de nettoyage permet de nettoyer la tête d'impression et le rouleau en caoutchouc.

1. Soulevez le couvercle avant.
2. Débloquez la tête d'impression à l'aide du levier de blocage violet et du loquet de déblocage de la tête pour accéder à la tête d'impression.
3. Retirez l'étiquette et le ruban.
4. Disposez la feuille de nettoyage de la tête entre la tête d'impression et le rouleau en caoutchouc. Le côté épais de la feuille de nettoyage doit faire face à la surface des éléments de la tête d'impression.
5. Fixez le levier de blocage de la tête pour monter la tête d'impression.
6. En vous aidant des deux mains, tirez la feuille de nettoyage vers l'extérieur en la ramenant vers vous, ce qui vous permet d'éliminer toute trace d'impureté accumulée sur la tête d'impression (cf. figure à caractère général ci-contre).
7. Une fois la feuille de nettoyage retirée, effectuez les étapes 2 à 6 pour renouveler la procédure de nettoyage encore une ou deux fois.
8. Quand toute trace d'impureté a disparu de la feuille de nettoyage après son retrait, vous pouvez cesser l'opération de nettoyage.
9. Débloquez la tête d'impression et utilisez le chiffon de nettoyage fourni dans le kit pour éliminer soigneusement la moindre trace d'impureté de la tête d'impression.

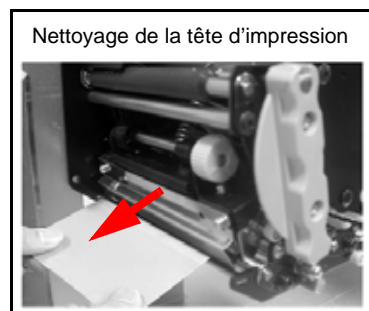

Attention

- Veillez à mettre l'appareil hors tension avant de procéder au nettoyage.
- Le programme de nettoyage recommandé dans le présent document n'est donné qu'à titre indicatif. N'hésitez pas à procéder au nettoyage autant que nécessaire selon le degré de salissure.
- Utilisez un stylo de nettoyage ou un chiffon en coton pour nettoyer les éléments de l'imprimante.
- N'utilisez que des matériaux doux et non pelucheux pour le nettoyage. Évitez d'utiliser des objets durs pour la procédure de nettoyage, faute de quoi vous risquez de détériorer les composants.

4.5 RÉGLAGE DE LA QUALITÉ D'IMPRESSION

Un nettoyage et un entretien réguliers de la tête d'impression et des composants adjacents au parcours de l'étiquette permettent d'optimiser la qualité d'impression. Par ailleurs, vous pouvez effectuer un réglage fin de la qualité d'impression en ajustant la résolution d'impression et des paramètres de la vitesse d'impression.

4.5.1 Réglage de la résolution d'impression

Ce réglage permet à l'utilisateur de contrôler l'alimentation (dans une plage spécifiée) applicable aux éléments chauffants de chaque tête d'impression. Il est fondamental de définir le niveau de résolution approprié en fonction de votre combinaison d'étiquettes et de ruban. Les résultats de l'impression ne doivent pas être trop légers et l'encre du ruban ne doit pas "baver". Les bords de chaque image doivent être nets et bien définis.

Écran LCD — La résolution d'impression est réglable à partir du panneau de configuration ou via une commande de résolution d'impression provenant d'un ordinateur. Il existe cinq paramètres compris entre 1 (plus léger) et 5 (plus sombre). Le paramètre par défaut est 3.

Une fois la plage sélectionnée, le potentiomètre de résolution situé à l'avant du panneau peut servir à réaliser des réglages plus fins. Pour consulter les instructions sur le réglage de la résolution d'impression, référez-vous au chapitre 3, Configuration.

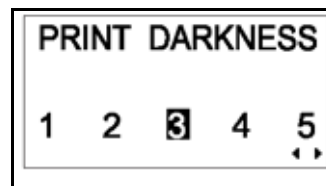

Potentiomètre de résolution — Le réglage fin de la résolution d'impression provient du potentiomètre de résolution dissimulé derrière le panneau avant. Il offre une plage continue de réglages vous permettant de réaliser des changements précis. Utilisez un petit tournevis cruciforme pour faire tourner le potentiomètre dans le sens horaire si vous souhaitez assombrir la résolution ou anti-horaire si vous souhaitez l'éclaircir. Référez-vous au **chapitre 3, Configuration** pour consulter les instructions de réalisation des réglages du potentiomètre.

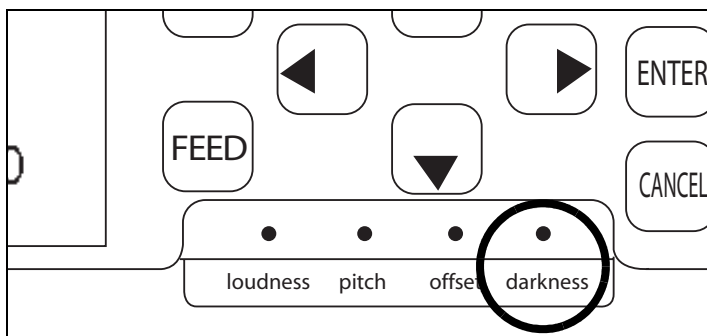

Remarque

Le réglage du potentiomètre PRINT affecte la résolution pour toutes les plages de vitesse du code de commande. À savoir, un réglage plus clair du potentiomètre PRINT implique une résolution plus claire pour toutes les plages de vitesse sélectionnées via le code de commande.

4.5 RÉGLAGE DE LA QUALITÉ D'IMPRESSION (SUITE)

4.5.2 Réglage de la vitesse d'impression

Outre la variation de la cadence d'impression des étiquettes, ce réglage peut servir à réguler les changements de qualité d'impression.

Écran LCD — La vitesse d'impression peut être réglée via l'écran LCD du panneau avant ou en envoyant la commande de vitesse d'impression via un ordinateur. Il existe cinq paramètres compris entre 02 p/s (plus lent) et 6 p/s (plus rapide). Le paramètre par défaut est 4.

Pour consulter les instructions de réglage de la vitesse d'impression, référez-vous à page 3-7, Fonctionnement et configuration.

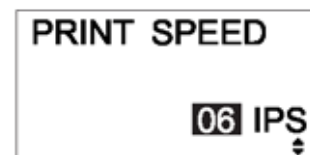

Cette page est laissée vierge intentionnellement

5

SPÉCIFICATIONS DE L'INTERFACE

5.1 TYPES D'INTERFACE

Le système d'impression Lt est fourni avec une interface simple au choix de l'utilisateur : généralement, une interface parallèle assure la transmission des données à destination et en provenance de l'hôte tandis qu'une interface de signal externe en option permet de raccorder les autres périphériques.

Vous trouverez à la suite les différents types de cartes d'interface disponibles :

- 1) Carte d'interface RS232C
- 2) Carte d'interface parallèle
- 3) Carte d'interface IEEE 1284
- 4) Carte d'interface USB (ver. 1.1)
- 5) Carte d'interface LAN (10Base-T/100Base-T)
- 6) Carte d'interface LAN sans fil IEEE 802.11b

Par ailleurs, vous disposez d'un choix de deux cartes d'interface de signal externe (connecteur D-sub 25 broches ou Amphenol 14 broches) pouvant être installées dans un connecteur distinct sur l'imprimante Lt408. L'interface de signal EXT peut être utilisée pour envoyer les informations relatives au statut de l'imprimante afin de programmer le fonctionnement des périphériques externes.

5.2 PARAMÈTRES DU COMMUTATEUR DIP DE LA CARTE D'INTERFACE (RS-232C)

La carte d'interface série très grande vitesse Lt408 (en option) contient des commutateurs DIP destinés à contrôler les conditions de communication. Les fonctions du commutateur DIP sont les suivantes :

| N° interrupteur | Fonction | Description | |
|-----------------|---|--|---|
| 1 | Paramétrage de la longueur des données | ON : 7 bits de données OFF : 8 bits de données | |
| 2 | Paramétrage du bit de parité | OFF — OFF : aucun | |
| 3 | | OFF — ON : chiffre pair ON — OFF : chiffre impair ON — ON : non utilisé | |
| 4 | Paramétrage du bit d'arrêt | ON : 2 bits d'arrêt OFF : 1 bit d'arrêt | |
| 5 | Paramétrage du débit en bauds | OFF — OFF : 9 600 bps | |
| 6 | | OFF — ON : 19 200 bps ON — OFF : 38 400 bps ON — ON : 37 600 bps | |
| 7 | Paramétrage du protocole de communication | 1-7 1-8 Mode compatibilité OFF | Mode compatibilité ON |
| 8 | | OFF OFF : PRÊT/OCCUPÉ OFF ON : XON/XOFF ON OFF : protocole spécifique au pilote ON ON : non utilisé | PRET/OCCUPÉ XON/XOFF Statut 3 Statut 2 |



Attention

Mettez systématiquement le système d'impression HORS tension avant de fixer ou de détacher une carte d'interface, faute de quoi vous vous exposez à de graves dommages électriques ou à des blessures graves.

Remarque :

Contrôlez le paramétrage de la carte interface série.

Les paramètres corrects peuvent varier en fonction du modèle et de la version de la carte.

Tous les paramètres de communication non contrôlés par les commutateurs DIP peuvent être réglés en mode interface du système d'impression (Voir le chapitre 3.6) via le panneau de commande.

5.3 PARAMÈTRES DU COMMUTATEUR DIP DE LA CARTE D'INTERFACE (LAN)

La carte d'interface du réseau local de l'imprimante Lt408 (en option) contient des commutateurs DIP qui permettent d'initialiser la configuration LAN, la configuration de l'impression LAN et le diagnostic automatique de la carte LAN. Les fonctions du commutateur DIP sont les suivantes :

| N° interrupteur | Fonction de la carte d'interface LAN de l'imprimante Lt408 |
|-----------------|--|
| 1 | Réservé |
| 2 | Initialise les informations de configuration de la carte LAN |
| 3 | Imprime les informations de configuration de la carte LAN (par exemple l'adresse IP sera imprimée) |
| 4 | Imprime le test automatique de la carte LAN (les résultats du test seront imprimés) |

5.4 PARAMÈTRES DU COMMUTATEUR DIP DE LA CARTE D'INTERFACE (LAN SANS FIL)

La carte d'interface du réseau local sans fil de l'imprimante Lt408 (en option) contient des commutateurs DIP qui permettent d'initialiser la configuration LAN, la configuration d'impression LAN, le diagnostic automatique de la carte LAN et les paramètres du mode sans fil. Le paramétrage du commutateur DIP doit être réalisé avant d'installer la carte dans le système d'impression. Les fonctions du commutateur DIP sont les suivantes :

| N° interrupteur | Fonction de la carte d'interface LAN sans fil de l'imprimante Lt408 | |
|-----------------|--|---|
| 1 | Réservé | |
| 2 | Initialise les informations de configuration de la carte LAN | |
| 3 | Imprime les informations de configuration de la carte LAN (par exemple l'adresse IP sera imprimée) | |
| 4 | Imprime le test automatique de la carte LAN (les résultats du test seront imprimés) | |
| 5 | Mode de communication sans fil | OFF—OFF : 802.11 ad hoc |
| 6 | | OFF—ON : infrastructure ON—OFF : ad hoc ON—ON : non utilisé |

5.5 INTERFACE DES SIGNAUX EXTERNES

Le système d'impression Lt peut être doté d'une carte d'interface de signal EXT pouvant servir à transmettre les informations de statut de l'imprimante vers n'importe quel dispositif ou LAN. Les informations de statut peuvent également servir à programmer le contrôle des périphériques qui fonctionnent en aval de la ligne de production.

Vous avez le choix entre deux cartes d'interface de signal EXT :

- 1) Carte d'interface avec connecteur D-Sub 25 broches
- 2) Carte d'interface avec connecteur Amphenol 14 broches

La carte EXT fonctionne sur son emplacement propre et ne subit aucune interférence du fait de l'utilisation de la carte d'interface des données principales (carte RS-232C ou parallèle).

Pour savoir où vous procurer des cartes EXT, prenez contact avec votre représentant SATO autorisé le plus proche. Pour en savoir plus sur les informations de statut accessibles à l'interface de signal EXT, référez-vous au **chapitre 5.24, Protocole pilote**.

5.6 SPÉCIFICATIONS DE L'INTERFACE SÉRIE (RS-232C)

L'interface série de ce système d'impression est conforme à la norme RS-232C.

Deux types de modes de réception sont disponibles : 1. Simple buffer 2. Multi buffer

Ils sont réglables par des commutateurs DIP.

Spécifications de base

| Interface standard | Sur la carte d'interface | | | | | | | | | | | | | | | |
|--|---|---------------------------|------------------|---------------|---------------|---------------|-------|----|-----|----|----|----|----|----|----|-----|
| Commutateur DIP 1) Configuration des caractères 2) Vitesse de transmission 3) Protocole | 1-1 | Longueur de bit de donnée | OFF | | 8 bits | | | | | | | | | | | |
| | | | ON | | 7 bits | | | | | | | | | | | |
| | 1-2 | Bit de parité (2-3) | DSW1-2 | DSW1-3 | | | | | | | | | | | | |
| | | | OFF | OFF | AUCUN | | | | | | | | | | | |
| | | | OFF | ON | PAIR | | | | | | | | | | | |
| | | | ON | OFF | IMPAIR | | | | | | | | | | | |
| | 1-3 | | ON | ON | Non utilisé | | | | | | | | | | | |
| | | | | | | | | | | | | | | | | |
| | 1-4 | Bit d'arrêt | OFF | | 1 bit | | | | | | | | | | | |
| | | | ON | | 2 bits | | | | | | | | | | | |
| | 1-5 | Débit en bauds | DSW1-5 | DSW1-6 | DIPSW2-8 OFF* | DIPSW2-8 ON | | | | | | | | | | |
| | | | OFF | OFF | 9 600 bps | 9 600 bps | | | | | | | | | | |
| | OFF | | ON | 19 200 bps | 19 200 bps | | | | | | | | | | | |
| | 1-6 | | ON | OFF | 38 600 bps | 4 800 bps | | | | | | | | | | |
| | | ON | ON | 57 600 bps | 2 400 bps | | | | | | | | | | | |
| | 1-7 | Protocole (7-8) | DSW1-7 | DSW1-8 | DIPSW2-8 OFF* | DIPSW2-8 ON | | | | | | | | | | |
| OFF | | | OFF | Prêt/Occupé | Prêt/Occupé | | | | | | | | | | | |
| OFF | | | ON | X-on-Xoff | X-on-Xoff | | | | | | | | | | | |
| 1-8 | | | ON | OFF | Écho statut 3 | Écho statut 3 | | | | | | | | | | |
| | ON | ON | Protocole pilote | Écho statut 2 | | | | | | | | | | | | |
| Remarque : le commutateur entre simple buffer et multi buffer peut être spécifié par logiciel. *Valide si le mode compatible est désactivé dans l'imprimante via le menu du mode service. | | | | | | | | | | | | | | | | |
| Mode synchronisation | Asynchrone | | | | | | | | | | | | | | | |
| Capacité maximale du tampon de réception | 2,95 Mo | | | | | | | | | | | | | | | |
| Code utilisé | ASCII (7 bits) Graphiques (8 bits) | | | | | | | | | | | | | | | |
| Connecteurs | Côté imprimante DB-25S (femelle) Côté câble DB-25P (mâle) Longueur de câble max. : 5 mètres | | | | | | | | | | | | | | | |
| Format de transmission | <table border="1" style="display: inline-table; border-collapse: collapse;"> <tr> <td>Début</td> <td>b1</td> <td>b2</td> <td>b3</td> <td>b4</td> <td>b5</td> <td>b6</td> <td>b7</td> <td>b8</td> <td>Fin</td> </tr> </table> Veuillez noter que b8 ne s'applique pas à l'utilisation de 7 bits. | | | | | | Début | b1 | b2 | b3 | b4 | b5 | b6 | b7 | b8 | Fin |
| Début | b1 | b2 | b3 | b4 | b5 | b6 | b7 | b8 | Fin | | | | | | | |
| Niveau de signal | Niveau élevé : +5 ~ +12 V Niveau faible : -5 ~ -12 V | | | | | | | | | | | | | | | |

5.7 PRÊT/OCCUPÉ

Prêt/Occupé correspond à la méthode de commande du flux du matériel pour l'interface série du système d'impression. La qualité des données reçues ne peut être garantie quand les données d'impression (ESC+"A"~ESC+"Z") sont transmises par l'hôte, dans les conditions suivantes :

- 1) Quand le système d'impression est hors ligne
- 2) Quand un défaut s'est produit dans le système d'impression

Affectation des broches

| 1) DB-25 P | | | DB-25 P | |
|------------|----|-------|---------|----|
| Imprimante | | | Hôte | |
| FG | 1 | ———— | 1 | FG |
| SD | 2 | ————▶ | 3 | RD |
| RD | 3 | ◀———— | 2 | SD |
| RS | 4 | ————▶ | 5 | CS |
| CS | 5 | ◀———— | 4 | RS |
| DR | 6 | ◀———— | 20 | ER |
| SG | 7 | ———— | 7 | SG |
| ER | 20 | ————▶ | 6 | DR |

| 2) DB-25P | | | DB-9P | |
|------------|----|-------|-------|----|
| Imprimante | | | Hôte | |
| FG | 1 | ———— | | |
| SD | 2 | ————▶ | 2 | RD |
| RD | 3 | ◀———— | 3 | SD |
| RS | 4 | ————▶ | 8 | CS |
| CS | 5 | ◀———— | 7 | RS |
| DR | 6 | ◀———— | 4 | ER |
| SG | 7 | ———— | 5 | SG |
| ER | 20 | ————▶ | 6 | DR |

Utilisation de commande matériel Windows :

| 3) DB-25 P | | | DB-25 P | |
|------------|----|-------|---------|----|
| Imprimante | | | Hôte | |
| FG | 1 | ———— | 1 | FG |
| SD | 2 | ————▶ | 3 | RD |
| RD | 3 | ◀———— | 2 | SD |
| CS | 5 | ◀———— | 20 | ER |
| RS | 4 | ————▶ | 6 | DR |
| DR | 6 | ◀———— | 4 | RS |
| SG | 7 | ———— | 7 | SG |
| ER | 20 | ———— | 5 | CG |

| 4) DB-25P | | | DB-9P | |
|------------|----|-------|-------|----|
| Imprimante | | | Hôte | |
| FG | 1 | ———— | | |
| SD | 2 | ————▶ | 2 | RD |
| RD | 3 | ◀———— | 3 | SD |
| CS | 4 | ◀———— | 4 | ER |
| RS | 5 | ————▶ | 6 | DR |
| DR | 6 | ◀———— | 7 | RS |
| SG | 7 | ———— | 5 | SG |
| ER | 20 | ————▶ | 6 | CS |

Signaux d'interface

| N° broche | Type de signal | Direction | Contenu |
|-----------|----------------|-----------|--|
| 1 | FG | - | Masse du châssis |
| 2 | SD | Sortie | Envoi données |
| 3 | RD | Entrée | Réception données |
| 4 | RS | Sortie | Demande d'émission |
| 5 | CS | Entrée | Prêt à émettre |
| 6 | DR | Entrée | Ensemble données prêt |
| 7 | SG | - | Masse du signal |
| 20 | ER | Sortie | Écpt prêt (également utilisé pour gérer le statut de défaut) |

5.8 SIMPLE BUFFER

Chronogramme — Traitement normal

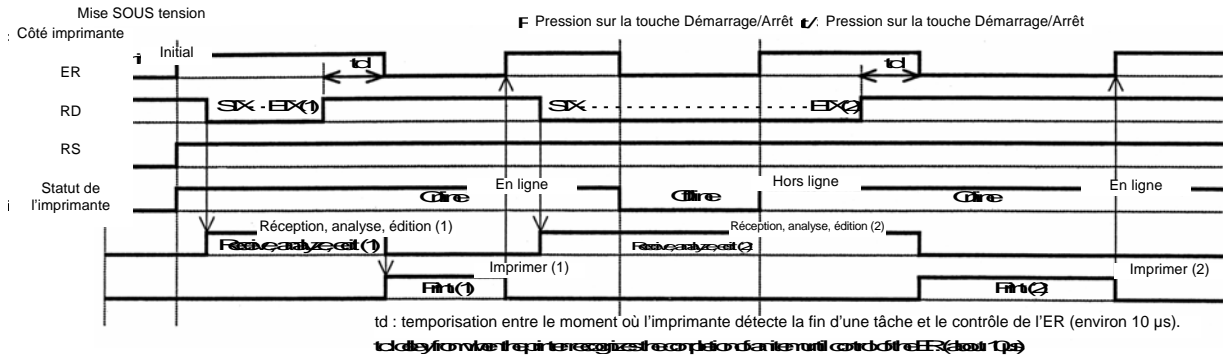

Chronogramme — Traitement des défauts

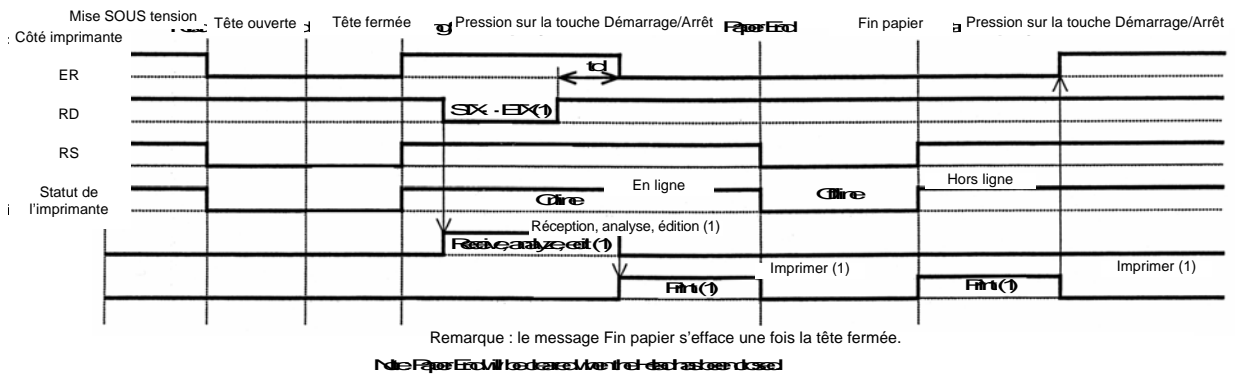

5.9 MULTI BUFFER

Chronogramme — Traitement normal

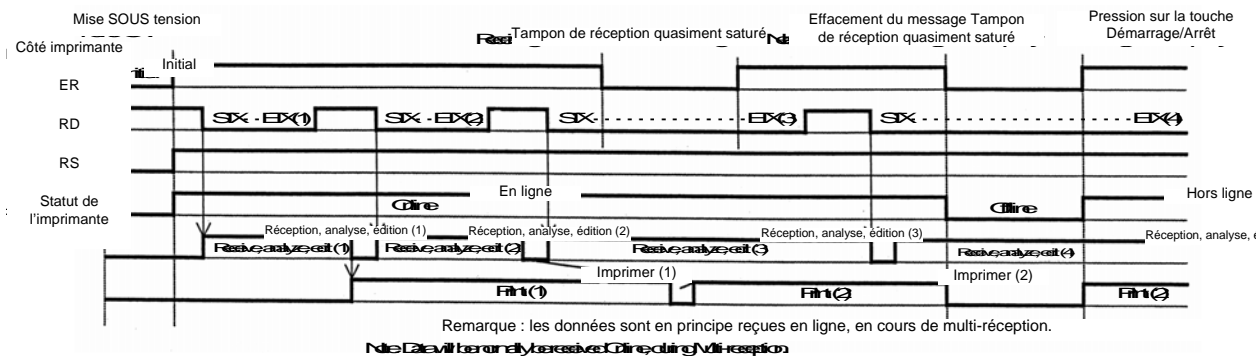

Chronogramme — Traitement des défauts

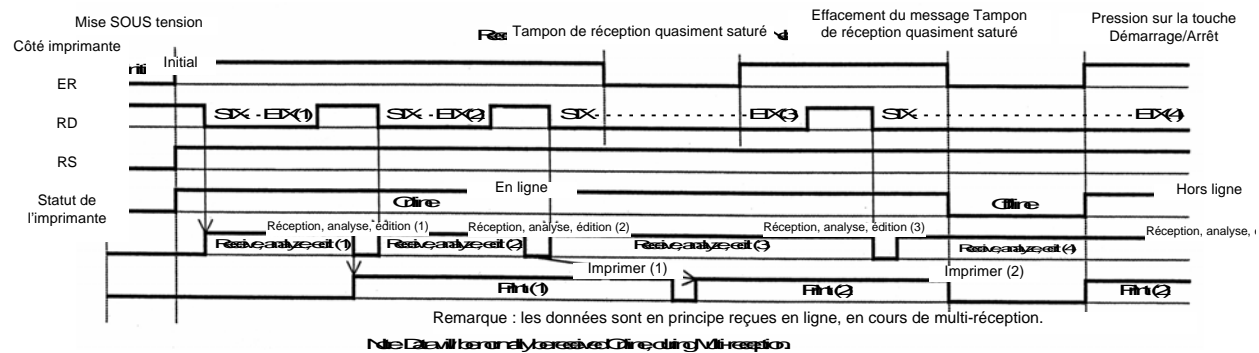

5.10 X-ON/X-OFF

Ce protocole de transmission permet d'indiquer à l'hôte si le système d'impression peut ou non recevoir des données, en envoyant le code XON (Hex 11H) ou XOFF (Hex 13H).

La qualité des données reçues ne peut être garantie quand les données d'impression (ESC+"A"~ESC+"Z") sont envoyées par l'hôte dans les conditions suivantes :

- 1) Quand le système d'impression est hors ligne
- 2) Quand un défaut s'est produit dans le système d'impression

Affectation des broches

| 1) DB-25 P | | | DB-25 P | |
|------------|----|-------|---------|----|
| Imprimante | | | Hôte | |
| FG | 1 | ———— | 1 | FG |
| SD | 2 | ————▶ | 3 | RD |
| RD | 3 | ◀———— | 2 | SD |
| RS | 4 | ———— | 5 | CS |
| CS | 5 | ———— | 4 | RS |
| DR | 6 | ———— | 20 | ER |
| SG | 7 | ———— | 7 | SG |
| ER | 20 | ———— | 8 | DR |

| 2) DB-9P | | | DB-9P | |
|------------|----|-------|-------|----|
| Imprimante | | | Hôte | |
| FG | 1 | ———— | | |
| SD | 2 | ————▶ | 2 | RD |
| RD | 3 | ◀———— | 3 | SD |
| RS | 4 | ———— | 8 | CS |
| CS | 5 | ———— | 7 | RS |
| DR | 6 | ———— | 4 | ER |
| SG | 7 | ———— | 5 | SG |
| ER | 20 | ———— | 6 | AR |

Attention !

Au niveau des connexions, il peut s'avérer nécessaire de mettre en boucle (généralement maintenus sur Haut) CS et RS côté hôte en fonction du type d'hôte. Aussi, nous vous recommandons de contrôler l'hôte de nouveau avant toute utilisation.

Signaux entrée/sortie

| N° broche | Type de signal | Direction | Contenu |
|-----------|----------------|-----------|-------------------|
| 1 | FG | - | Masse du châssis |
| 2 | SD | Sortie | Envoi données |
| 3 | RD | Entrée | Réception données |
| 7 | SG | - | Masse du signal |

5.11 SIMPLE BUFFER

Chronogramme — Traitement normal

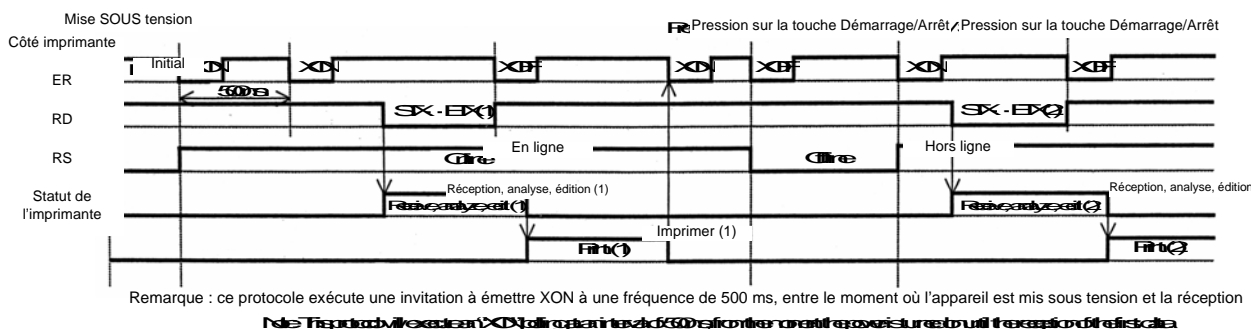

Chronogramme — Traitement des défauts

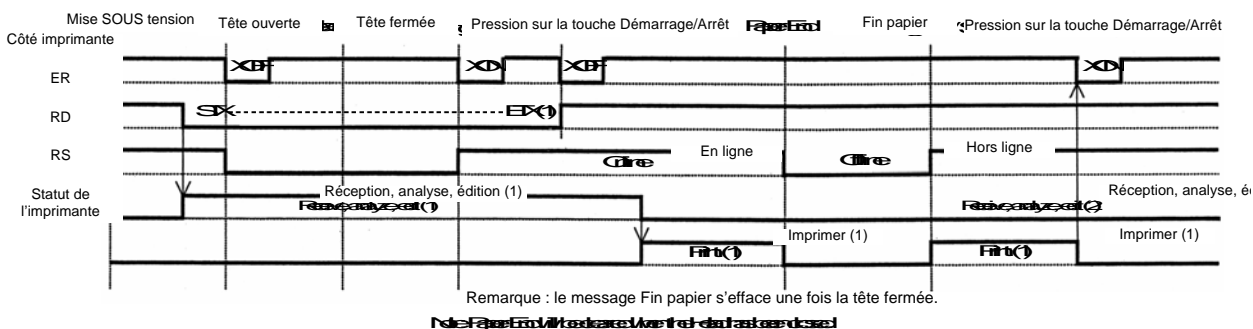

5.12 MULTI BUFFER

Chronogramme — Traitement normal

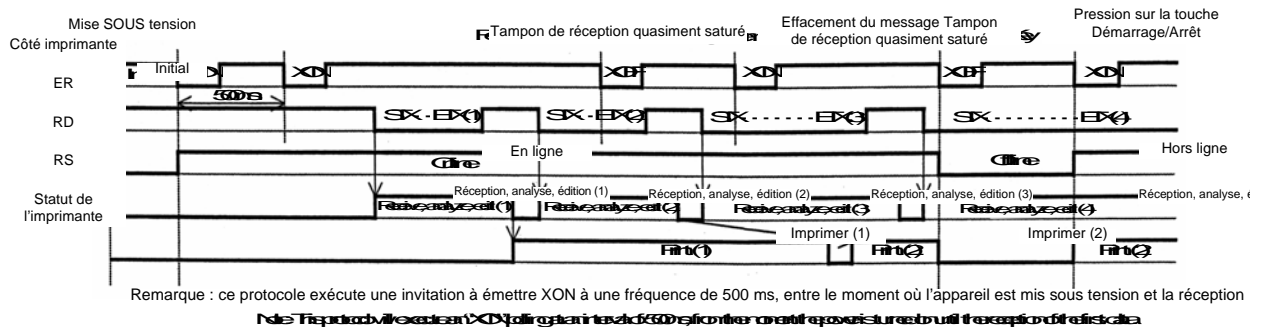

Chronogramme — Traitement des défauts

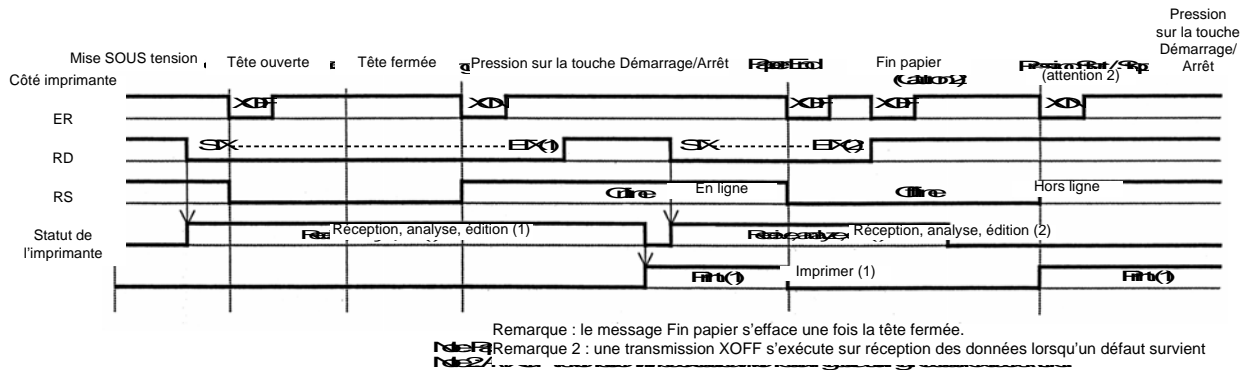

5.13 SPÉCIFICATIONS DE L'INTERFACE PARALLÈLE (CENTRONICS)

L'interface parallèle de ce système d'impression est conforme aux normes Centronics.

Spécifications de base

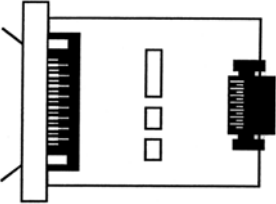
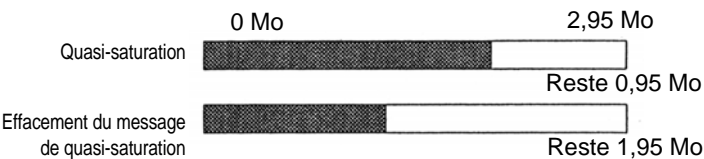
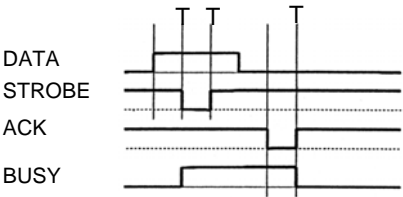
| Carte d'interface |  | | | | | | | |
|--|---|---|----------|------------------|----|-----------------|-----|------------|
| Connecteur | Imprimante Câble Longueur de câble | Amphenol (DDK) 57 à 40360 (équivalent) Amphenol (DDK) 57 à 30360 (équivalent) Inférieure à 3 mètres | | | | | | |
| Niveau de signal | Haut niveau : +2,4 à +5,0 V Bas niveau : -0,0 à -0,4 V | | | | | | | |
| Paramètres de communication | DSW2-5 permet de sélectionner un élément ou une multi-communication. <table border="1" data-bbox="547 875 1265 1028"> <thead> <tr> <th>DIPSW2-5</th> <th>Plage de réglage</th> </tr> </thead> <tbody> <tr> <td>ON</td> <td>Multi-réception</td> </tr> <tr> <td>OFF</td> <td>Un élément</td> </tr> </tbody> </table> | | DIPSW2-5 | Plage de réglage | ON | Multi-réception | OFF | Un élément |
| DIPSW2-5 | Plage de réglage | | | | | | | |
| ON | Multi-réception | | | | | | | |
| OFF | Un élément | | | | | | | |
| Capacité maximale du tampon de réception | 2,95 Mo  | | | | | | | |
| Chronogramme |  <p data-bbox="659 1467 842 1518"> * $1 \mu\text{s} < T1, T2$ $7 \mu\text{s} < T3 < 9 \mu\text{s}$ </p> | | | | | | | |

5.13 INTERFACE PARALLÈLE (SUITE)

Affectation des broches

| N° de broche | Type de signal | Contenu | N° de broche | Type de signal | Contenu |
|--------------|-------------------|---------------|--------------|-----------------|---------|
| 1 | nSTROBE | Entrée | 19 | STROBE-RETURN | SG |
| 2 | DATA 1 | Entrée | 20 | DATA 1 - RETURN | SG |
| 3 | DATA 2 | Entrée | 21 | DATA 2 - RETURN | SG |
| 4 | DATA 3 | Entrée | 22 | DATA 3 - RETURN | SG |
| 5 | DATA 4 | Entrée | 23 | DATA 4 - RETURN | SG |
| 6 | DATA 5 | Entrée | 24 | DATA 5 - RETURN | SG |
| 7 | DATA 6 | Entrée | 25 | DATA 6 - RETURN | SG |
| 8 | DATA 7 | Entrée | 26 | DATA 7 - RETURN | SG |
| 9 | DATA 8 | Entrée | 27 | DATA 8 - RETURN | SG |
| 10 | nACK | Sortie | 28 | ACK – RETURN | SG |
| 11 | BUSY | Sortie | 29 | BUSY - RETURN | SG |
| 12 | PE | Sortie | 30 | PE - RETURN | SG |
| 13 | SELECT | Sortie | 31 | | |
| 14 | | | 32 | nFAULT | Sortie |
| 15 | | | 33 | | |
| 16 | | | 34 | | |
| 17 | FG | Masse châssis | 35 | | |
| 18 | 24 Ω (+5V) | | 36 | | |

Signaux d'interface

| N° de broche | Type de signal | Direction | Contenu |
|--------------|-----------------|-----------|--|
| 1 | nSTROBE | Entrée | Pour analyser les données, veillez à ce que la largeur de l'impulsion de rythme soit réglée sur plus de 1 μ s. Le statut normal est Haut. Toutefois, s'il est Bas, les données seront analysées lors de la première transition. |
| 2 à 9 | DATA 1 à DATA 8 | Entrée | DATA1=LSB DATA8=MSB Code logique positif ASCII ou JIS7 ainsi que 8. |
| 10 | nACK | Sortie | Un signal d'impulsion de faible niveau est transmis quand l'analyse de données s'achève pour informer l'hôte. |
| 11 | BUSY | Sortie | Haut est maintenu quand le tampon de réception atteint la saturation ou qu'un défaut survient au niveau de l'imprimante. Bas est transmis quand l'imprimante est prête à recevoir. |
| 12 | PE | Sortie | Le niveau passe au statut Haut quand il n'y a plus d'étiquettes et qu'aucune n'a été réglée. |
| 13 | SELECT | Sortie | Le signal passe au niveau Haut quand la réception est possible, faute de quoi le niveau passe au statut Bas. |
| 32 | nFAULT | Sortie | Le signal passe au niveau Haut quand la réception est possible, faute de quoi le niveau passe au statut Bas. |

5.14 SIMPLE BUFFER (SUITE)

Chronogramme — Traitement des défauts

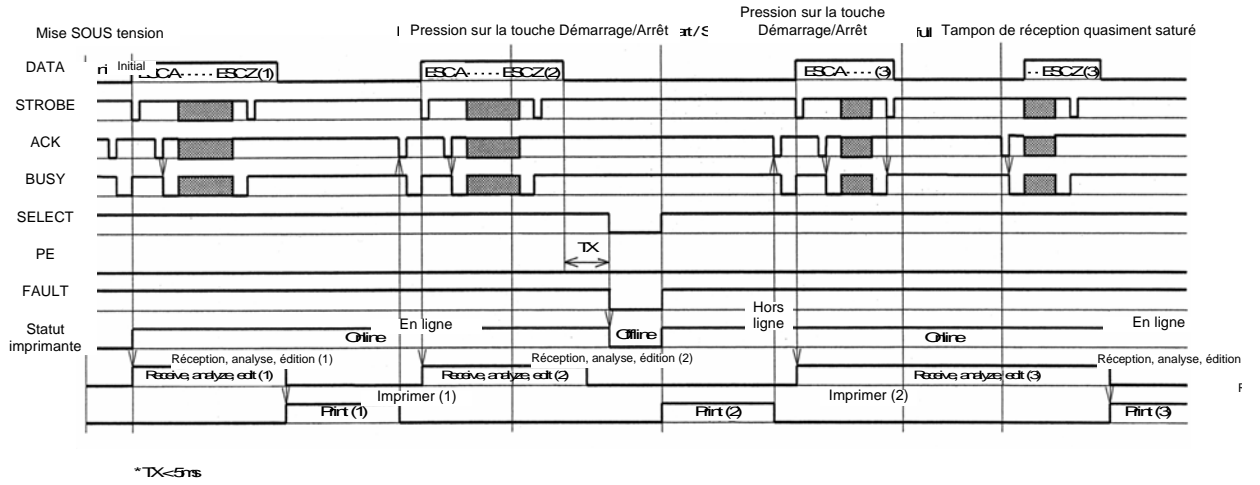

5.15 MULTI BUFFER

Chronogramme — Traitement normal

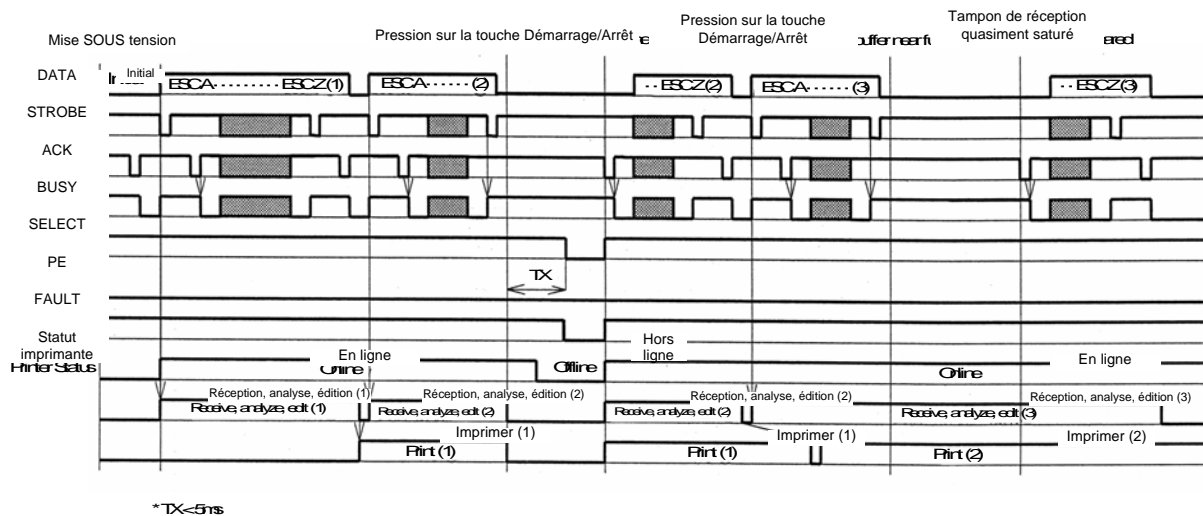

5.15 MULTI BUFFER (SUITE)

Chronogramme — Traitement des défauts

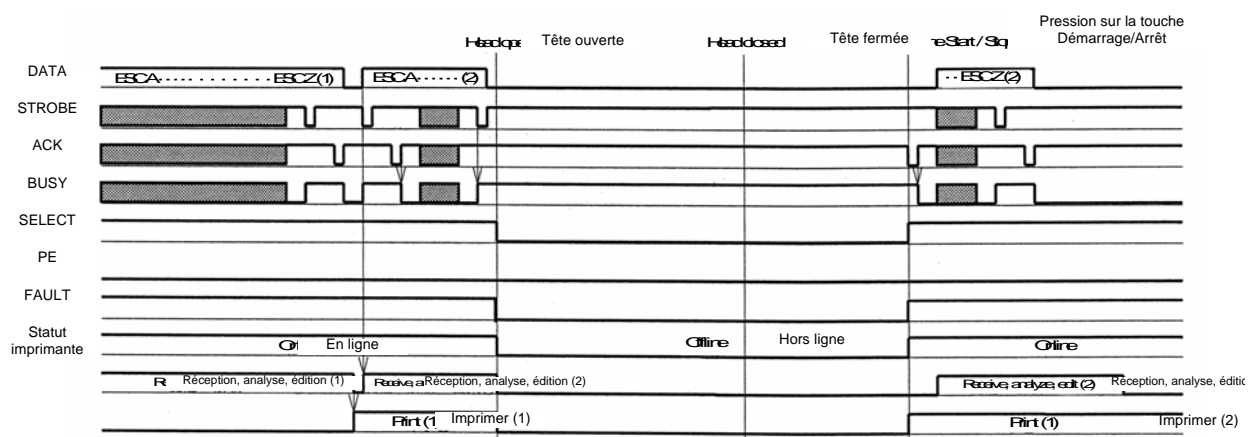







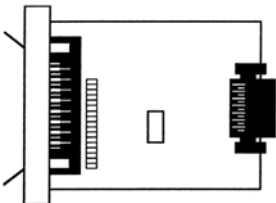
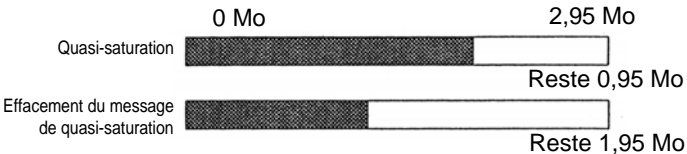

5.16 INTERFACE IEEE 1284

L'interface IEEE 1284 du système d'impression est conforme aux normes IEEE1284.

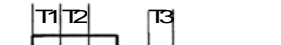
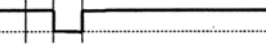
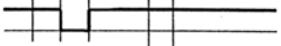
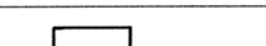
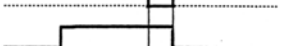
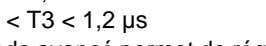
Le mode ECP est recommandé pour les paramètres LPT1.

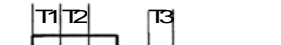
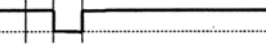
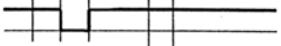
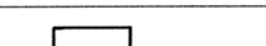
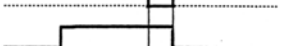
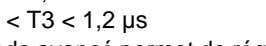
Veillez à changer les paramètres du port LPT1 via des paramètres BIOS.

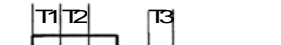
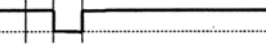
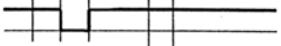
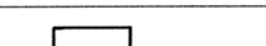
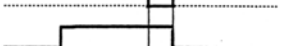
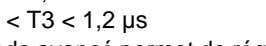
Spécifications de base

| Carte d'interface |  | | | | | | | | | | | | | | | | |
|--|--|---|----------|------------------|----------------------------|-----------------|---|--|--------|---|--|-----|---|--|------|---|--|
| Connecteur | Imprimante Câble Longueur de câble | Amphenol (DDK) 57 à 40360 (équivalent) Amphenol (DDK) 57 à 30360 (équivalent) Inférieure à 3 mètres | | | | | | | | | | | | | | | |
| Niveau de signal | Haut niveau Bas niveau | : +2,4 à +5,0 V : -0,0 à -0,4 V | | | | | | | | | | | | | | | |
| Paramètres de communication | DSW2-5 permet de sélectionner un élément ou une multi-communication. <table border="1" data-bbox="592 981 1310 1128"> <thead> <tr> <th>DIPSW2-5</th> <th>Plage de réglage</th> </tr> </thead> <tbody> <tr> <td>ON</td> <td>Multi-réception</td> </tr> <tr> <td>OFF</td> <td>Un élément</td> </tr> </tbody> </table> | | DIPSW2-5 | Plage de réglage | ON | Multi-réception | OFF | Un élément | | | | | | | | | |
| DIPSW2-5 | Plage de réglage | | | | | | | | | | | | | | | | |
| ON | Multi-réception | | | | | | | | | | | | | | | | |
| OFF | Un élément | | | | | | | | | | | | | | | | |
| Capacité maximale du tampon de réception | 2,95 Mo  | | | | | | | | | | | | | | | | |
| Chronogramme | <table border="0" data-bbox="587 1379 1267 1608"> <thead> <tr> <th></th> <th>Mode ECP</th> <th>Mode compatible Centronics</th> </tr> </thead> <tbody> <tr> <td>DATA</td> <td></td> <td></td> </tr> <tr> <td>STROBE</td> <td></td> <td></td> </tr> <tr> <td>ACK</td> <td></td> <td></td> </tr> <tr> <td>BUSY</td> <td></td> <td></td> </tr> </tbody> </table> <p data-bbox="608 1599 1267 1711"> * $1 \mu s < T1, T2$ $0,6 \mu s < T3 < 1,2 \mu s$ * Le mode avancé permet de régler les paramètres de largeur ACK (0,5 – 10 μs), dans le cas de la réception d'un élément. </p> | | | Mode ECP | Mode compatible Centronics | DATA |  |  | STROBE |  |  | ACK |  |  | BUSY |  |  |
| | Mode ECP | Mode compatible Centronics | | | | | | | | | | | | | | | |
| DATA |  |  | | | | | | | | | | | | | | | |
| STROBE |  |  | | | | | | | | | | | | | | | |
| ACK |  |  | | | | | | | | | | | | | | | |
| BUSY |  |  | | | | | | | | | | | | | | | |

5.16 INTERFACE IEEE 1284 (SUITE)

Affectation des broches

Veillez à utiliser un câble IEEE1284 conforme

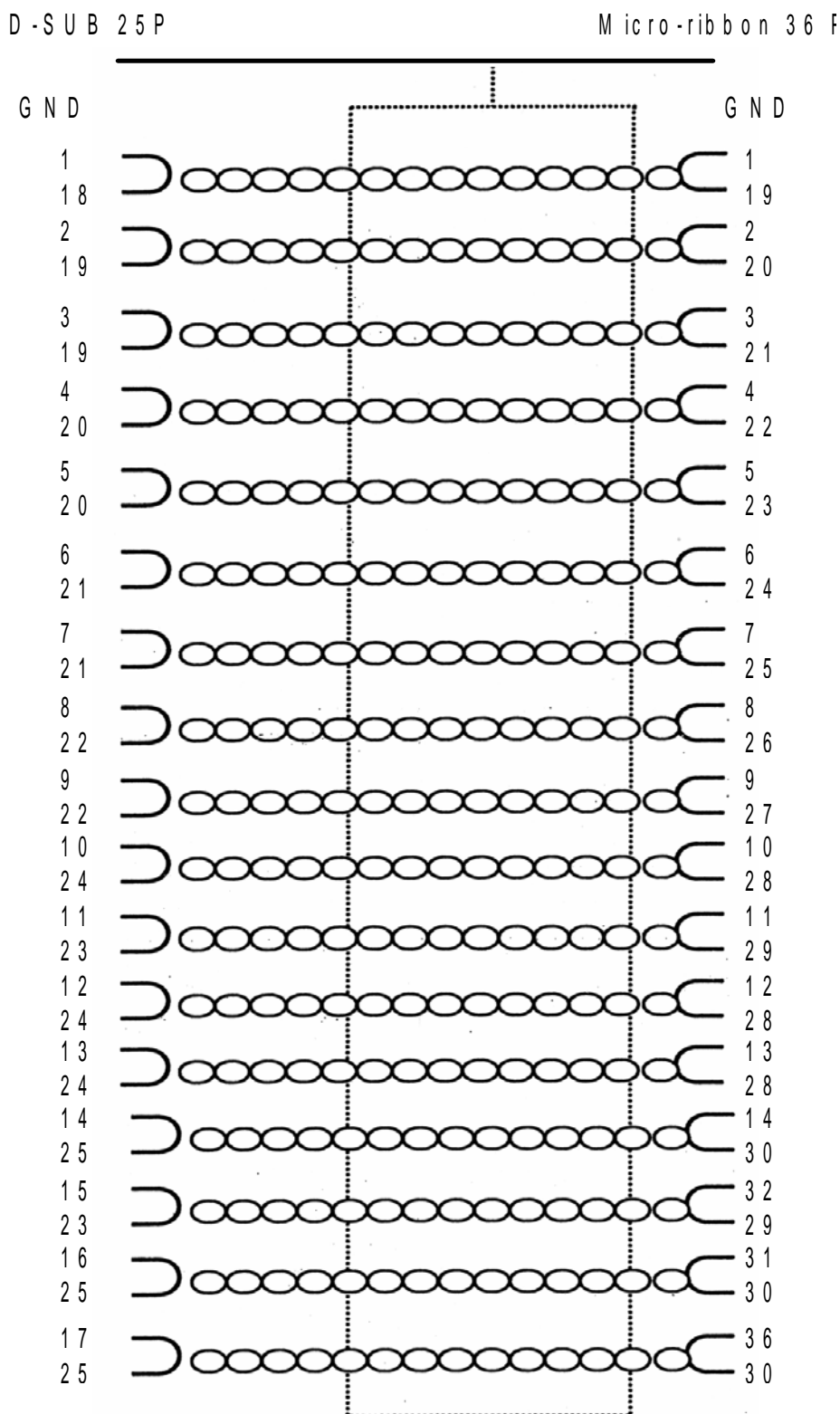

5.16 INTERFACE IEEE 1284 (SUITE)

Affectation des broches

Dans le cadre des normes Centronics, chaque emplacement de broche de signal est comme suit : Toutefois, le connecteur de type IEEE 1284-B est conforme au regard de la norme IEEE1284.

| N° de broche | Type de signal | Contenu | N° de broche | Type de signal | Contenu |
|--------------|-----------------------|---------|--------------|------------------|---------|
| 1 | HOST CLK | Entrée | 19 | MASSE DU SIGNAL | |
| 2 | DATA 1 | Entrée | 20 | MASSE DU SIGNAL | |
| 3 | DATA 2 | Entrée | 21 | MASSE DU SIGNAL | |
| 4 | DATA 3 | Entrée | 22 | MASSE DU SIGNAL | |
| 5 | DATA 4 | Entrée | 23 | MASSE DU SIGNAL | |
| 6 | DATA 5 | Entrée | 24 | MASSE DU SIGNAL | |
| 7 | DATA 6 | Entrée | 25 | MASSE DU SIGNAL | |
| 8 | DATA 7 | Entrée | 26 | MASSE DU SIGNAL | |
| 9 | DATA 8 | Entrée | 27 | MASSE DU SIGNAL | |
| 10 | PERIPH CLK | Sortie | 28 | MASSE DU SIGNAL | |
| 11 | PERIPH ACK | Sortie | 29 | MASSE DU SIGNAL | |
| 12 | nACK REVERSE | Sortie | 30 | MASSE DU SIGNAL | |
| 13 | XFLAG | Sortie | 31 | NREVERSE REQUEST | Entrée |
| 14 | HOST ACK | Entrée | 32 | nPERIPH REQUEST | Sortie |
| 15 | | | 33 | | |
| 16 | LOGIC GND | | 34 | | |
| 17 | CHASSIS GND | | 35 | | |
| 18 | PERIPHERAL LOGIC HIGH | Entrée | 36 | 1284ACTIVE | Entrée |

5.17 SIGNAUX D'INTERFACE

Dans le cadre des normes Centronics, le contenu de chaque type de signal est conforme aux indications suivantes. Toutefois, chaque ligne de signal utilisée est conforme aux normes IEEE1284.

| N° de broche | Type de signal | Direction | Contenu |
|--------------|-----------------------|-----------|--|
| 1 | HOST CLK | Entrée | Une impulsion faiblement active est nécessaire pour les signaux synchronisés pour l'analyse de Donnée 1 et Donnée 8. |
| 2 à 9 | DATA 1 à DATA 8 | Entrée | Lorsque vous entrez une donnée parallèle de 8 bits, Donnée 1 correspond au LSB (bit de poids faible) tandis que Donnée 8 correspond à MSB (bit de poids fort). |
| 10 | PERIPH CLK | Sortie | Il s'agit du signal d'impulsion actif FAIBLE qui indique la fin de l'analyse des données reçues. |
| 11 | PERIPH ACK | Sortie | Le signal actif HAUT indique que l'imprimante ne peut recevoir des données. |
| 12 | nACK REVERSE | Sortie | Le signal actif HAUT indique l'absence de support. |
| 13 | XFLAG | Sortie | Le signal actif HAUT indique que les données peuvent être reçues. |
| 14 | HOST ACK | Entrée | Signal conforme à l'application de la norme IEEE1284. |
| 17 | CHASSIS GND | | Se raccorde à la terre du châssis. |
| 18 | PERIPHERAL LOGIC HIGH | Sortie | Tension +5 V côté imprimante. |
| 19 à 30 | MASSE DU SIGNAL | | Se raccorde à la masse pour chaque signal. |
| 31 | nREVERSE REQUEST | Entrée | Le signal actif FAIBLE exige l'initialisation de l'imprimante. |
| 32 | nPERIPH REQUEST | Sortie | Le signal d'impulsion actif FAIBLE indique un défaut imprimante. |
| 36 | 1284ACTIVE | Entrée | Signal conforme à l'application de la norme IEEE1284. |

5.18 SIMPLE BUFFER

Chronogramme — Traitement normal

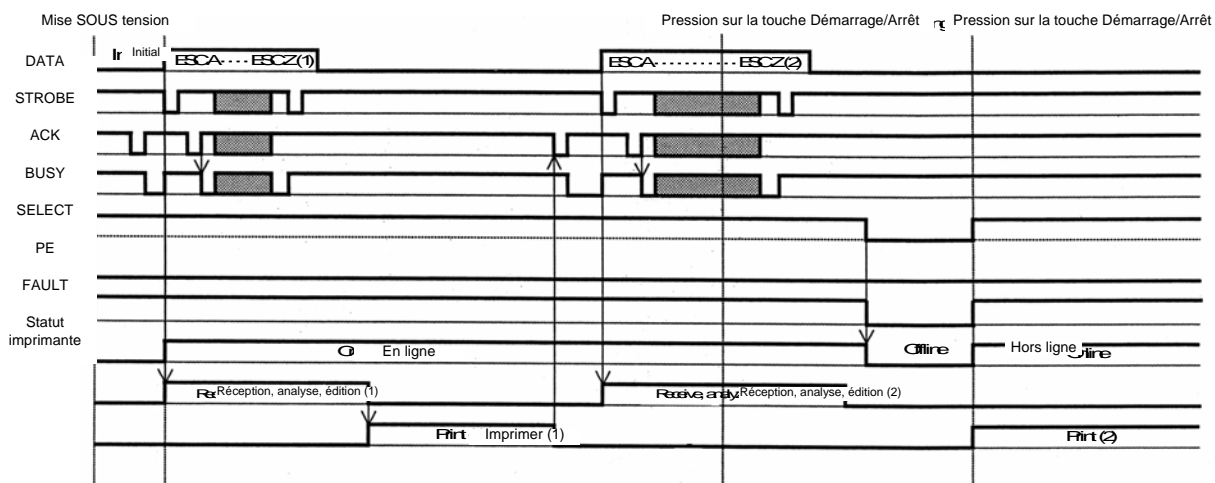

5.18 SIMPLE BUFFER (SUITE)

Chronogramme — Procédure sur détection de fin de papier

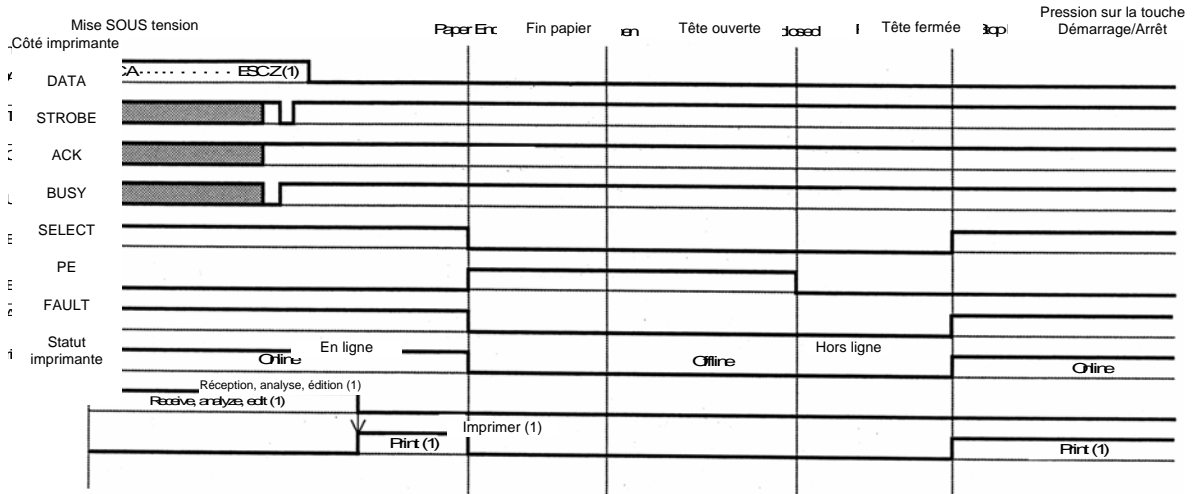

Remarque : la fermeture de la tête entraîne l'effacement du message Fin papier.
 Note: Paper End is cleared by closing the Head.

5.19 MULTI BUFFER

Chronogramme — Procédure normale

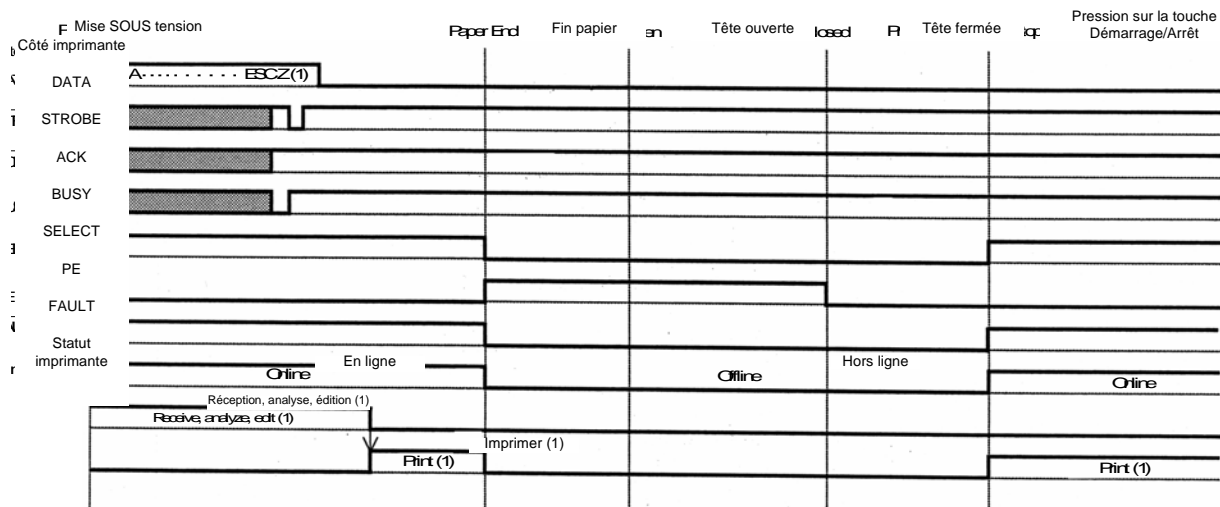

Remarque : la fermeture de la tête entraîne l'effacement du message Fin papier.
 Note Paper End is cleared by closing the head.

5.19 MULTI BUFFER (SUITE)

Chronogramme — Procédure sur détection de fin de papier

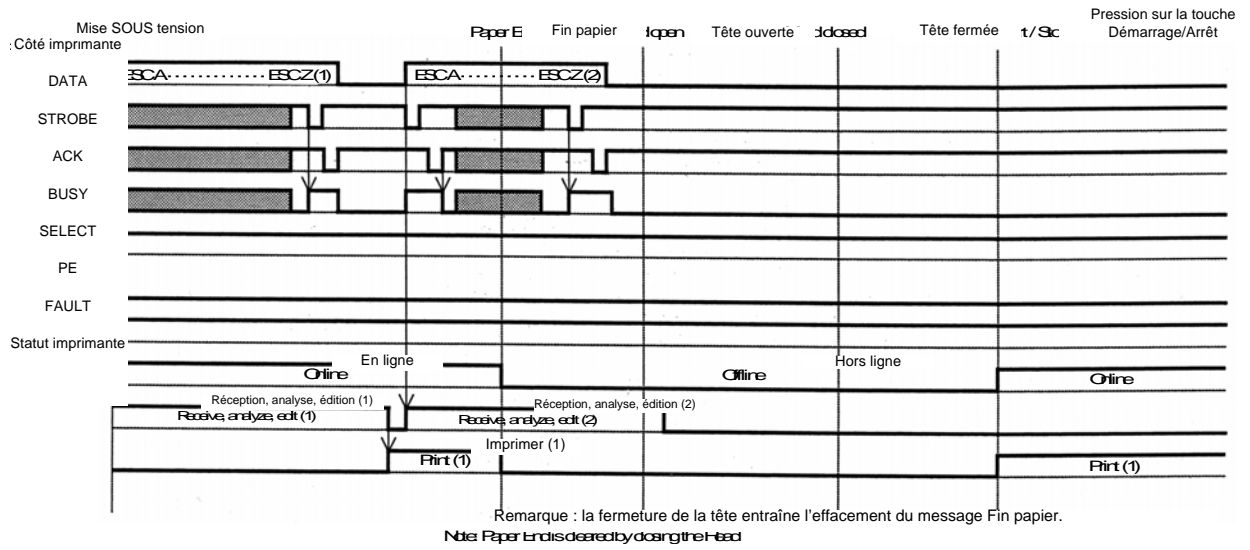

Cette page est laissée vierge intentionnellement

6

DÉPANNAGE

Si votre système d'impression Lt ne parvient pas à imprimer, consultez ce chapitre pour vous assurer que les principaux points ont bien été contrôlés, avant de prendre d'autres décisions. Ce chapitre est divisé en sept parties :

- Liste de contrôles initiale
- Liste de contrôles relative à l'interface parallèle Centronics
- Liste de contrôles relative à l'interface série RS232C
- Explication des indicateurs EN LIGNE, RUBAN, ÉTIQUETTE
- Explication des messages d'erreur d'écran LCD
- Explication des messages d'avertissement d'écran LCD
- Guide de dépannage général

6.1 LISTE DE CONTRÔLES INITIALE

1. Le système d'impression est-il alimenté et EN LIGNE ?
2. Le témoin ERREUR du panneau avant est-il ALLUMÉ ? Si ce témoin est ALLUMÉ, la tête d'impression peut être ouverte ou une autre condition de défaut est survenue.
3. L'unité de maintien des étiquettes et la tête d'impression sont-elles en position bloquée ?

6.2 UTILISATION DE L'INTERFACE CENTRONICS (PARALLÈLE)

1. Le câble IBM pour imprimante parallèle est-il correctement raccordé aux ports parallèles (femelle DB-25S) de votre PC et du système d'impression ?
2. Votre PC est-il pourvu de plusieurs ports d'interface parallèles (LPT1, LPT2, etc.) ? Si oui, veillez à transmettre les données au port approprié.
3. Lorsque vous transmettez la tâche d'impression au système sans succès, votre PC vous renvoie-t-il un message d'erreur indiquant Device Fault (Défaut dispositif) ou un autre message de nature identique ?
Peut-être l'ordinateur ignore-t-il la présence du système d'impression ? Assurez-vous que :
 - a. Les deux extrémités du câble sont bien enfichées dans les connecteurs respectifs.
 - b. Le système d'impression est EN LIGNE.
 - c. Le câble n'est pas défectueux. Bien qu'il existe d'autres raisons susceptibles de générer un tel message d'erreur sur votre ordinateur, il peut s'agir à ce stade d'un câble défectueux.

Observations

6.2 UTILISATION DE L'INTERFACE CENTRONICS (PARALLÈLE) (SUITE)

Observations

4. Lorsque vous envoyez une tâche d'impression au système d'impression sans succès et que votre PC ne transmet aucun message d'erreur :
 - A. Vérifiez vos principaux flux de données. Votre tâche a-t-elle été paramétrée de la manière suivante ?
`<ESC>A—DATA—<ESC>Z`
 - B. Assurez-vous que le flux de données contient tous les paramètres nécessaires.
 - C. Vérifiez les éléments suivants :
 - N'avez-vous pas saisi un 0 (zéro) au lieu d'un O (lettre) ou vice-versa ?
 - Avez-vous disposé les caractères <ESC> à l'emplacement requis ?
 - Veillez à ce que tous les codes de commande du système d'impression soient saisis en lettres majuscules.
 - Vos codes de protocole sont réglés sur Standard ou Non-Standard et votre flux de données correspond bien à ces codes.
5. Après avoir vérifié les éléments précédemment évoqués, si le dysfonctionnement du système d'impression persiste, peut-être souhaitez-vous tester un tampon de réception Hex Dump pour définir le cas échéant s'il y a bien communication entre le système d'impression et votre ordinateur. Pour imprimer en mode Hex Dump, référez-vous à page 3-19, Configuration et fonctionnement.

Le port parallèle assure maintenant la réception des données entrantes. Envoyez votre tâche d'impression. Le système d'impression se met alors à imprimer (une seule fois) en mode Dump hexadécimal (Hex) toutes les données transmises par l'ordinateur hôte. Chaque caractère hexadécimal à 2 chiffres représente un caractère reçu par le système d'impression. Malgré le caractère contraignant de l'opération, vous pouvez maintenant analyser et remédier aux problèmes posés par le flux de données.
6. Pendant que vous vérifiez l'impression Hex Dump, recherchez la séquence 0D 0A qui représente une combinaison de caractères de retour chariot et de fin de ligne. La chaîne de commande doit être continue et vous ne devez pas voir les caractères CR ou LF entre la commande de début (<ESC>A) et la commande de fin (<ESC>Z).

Si vous utilisez le langage BASIC, celui-ci peut ajouter automatiquement ces caractères à mesure que la ligne se forme. Le fait d'attribuer une indication de "largeur" à votre programme peut permettre de supprimer ces caractères 0D 0A supplémentaires en amenant la longueur de la ligne à 255 caractères. Consultez le début de la référence de programmation, dans la rubrique Codes de commande, pour en savoir plus sur l'élaboration d'un programme sous BASIC.

Si vous ne programmez pas sous BASIC, veillez à disposer d'une solution équivalente dans le langage utilisé, afin de supprimer les retours chariot et les fins de lignes supplémentaires provenant de la transmission de vos données vers le système d'impression. Le flux de données doit former une ligne complète à transmettre au système d'impression.

6.3 UTILISATION DE L'INTERFACE RS232C (SÉRIE)

1. Le câble série RS232C est-il solidement raccordé au port série de votre PC (mâle DB- 25S) et au connecteur RS232C du système d'impression ?
2. Le câble est-il défectueux ? Utilisez au moins un "câble de modem nul" qui croise les broches de manière spécifique afin de pouvoir assurer l'impression. Malgré tout, nous vous recommandons d'utiliser systématiquement un câble conforme aux spécifications décrites dans **Chapitre 5 : Spécifications de l'interface**
3. Mettez en évidence les erreurs qui affectent le flux de données. N'oubliez pas que toutes les tâches d'impression de données série doivent être encadrées par **STX** et **ETX**. N'hésitez pas à consulter de nouveau **Chapitre 5 : Spécifications de l'interface** si nécessaire.
4. Si la transmission de la tâche d'impression se traduit uniquement par des "bips", signalant un message "d'erreur de cadrage", il se peut que vous soyez confronté à un problème de configuration et que vous constatiez un certain nombre d'incohérences entre le débit en bauds, la parité, les bits de données ou les bits d'arrêt et votre ordinateur hôte. Si vous n'êtes pas certain des paramètres RS232 utilisés par le système d'impression, vous pouvez sélectionner les paramètres SATO définis par défaut (tous les commutateurs DIP sur la position OFF) pour obtenir le réglage 9 600 bauds, sans parité, 8 bits de données et 1 bit d'arrêt.

Observations

6.4 COMPRÉHENSION DES VOYANTS LED



Les voyants LED s'allument ou clignotent pour indiquer le statut du système d'impression. L'avertisseur sonore intégré permet également d'avertir l'utilisateur en émettant des bips sonores.

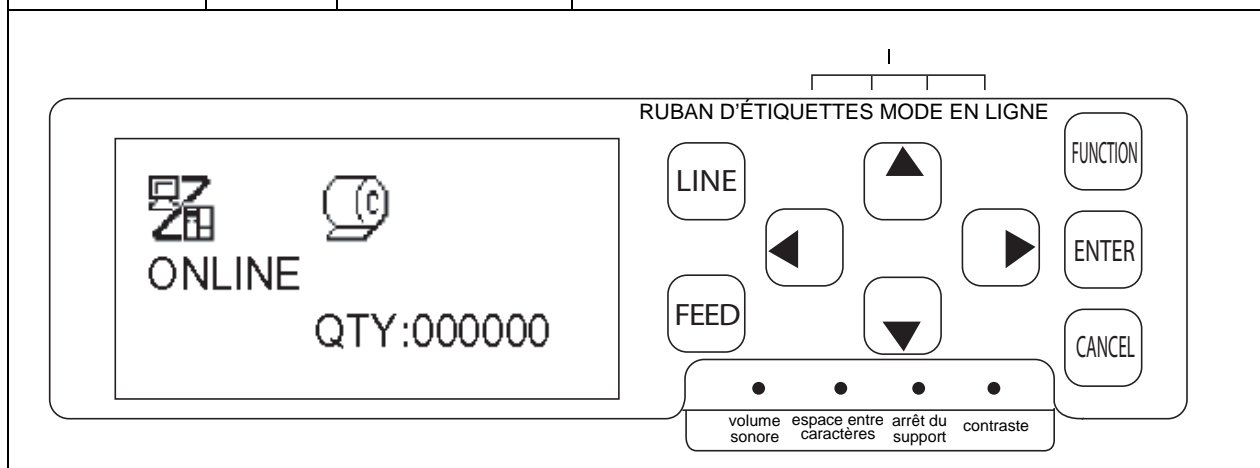



| Indicateur | Activité | Cause | Remède |
|--------------------|------------------|---|---|
| RUBAN | Clignote (rouge) | Le mandrin du ruban est trop bas. | Voyants LED Vous pouvez continuer à utiliser l'imprimante. Remplacez le ruban si le message d'erreur Fin de ruban s'affiche en cours d'impression. |
| ÉTIQUETTE | S'allume (rouge) | Le mandrin d'étiquettes est trop bas sur l'étiquette. | Vous pouvez continuer à utiliser l'imprimante. Remplacez le mandrin si le message d'erreur Fin étiquette s'affiche en cours d'impression. |
| AVERTISSEUR SONORE | Bips | Un défaut s'est produit au niveau d'une commande entrante ou du paramétrage de spécification de la zone d'impression. | Corrigez la commande d'impression ou les paramètres de la zone d'impression. |

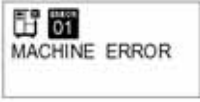
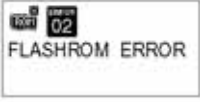
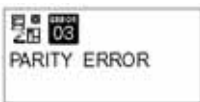

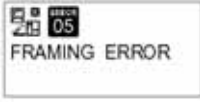

Pour en savoir plus sur les messages d'erreur et les icônes, consultez le chapitre suivant.

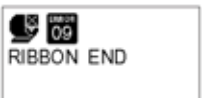



6.5 COMPRÉHENSION DES MESSAGES D'ERREUR D'ÉCRAN LCD

| N° de défaut | Message écran LCD | Description |
|--------------|---|--|
| 01 |  | Défaut machine |
| | | <p>Cause : Problème sur une carte électronique</p> <p>Remède : Prenez contact avec un point de vente, un concessionnaire ou un centre de service après-vente</p> <p>Alarme sonore : Un bip long</p> <p>Signal externe : Défaut machine</p> |
| 02 |  | Défaut ROM flash |
| | | <p>Cause(s) : 1. La ROM flash n'est pas accessible 2. Utilisation illégale du microprogramme</p> <p>Remède : Prenez contact avec un point de vente, un concessionnaire ou un centre de service après-vente</p> <p>Alarme sonore : Un bip long</p> <p>Signal externe : Défaut machine</p> |
| 03 |  | Défaut parité |
| | | <p>Cause(s) : 1. Défaut de contrôle de parité des paramètres de communication RS-232C 2. Défaut de connexion du câble</p> <p>Remède : Vérifiez et corrigez les câbles et les paramètres de communication</p> <p>Alarme sonore : Trois bips courts</p> <p>Signal externe : Défaut machine</p> |
| 04 |  | Défaut dépassement |
| | | <p>Cause(s) : 1. Les paramètres de communication RS-232C dépassent les valeurs légales 2. Défaut de connexion du câble</p> <p>Remède : Vérifiez et corrigez les câbles et les paramètres de communication</p> <p>Alarme sonore : Trois bips courts</p> <p>Signal externe : Défaut machine</p> |
| 05 |  | Défaut de cadrage |
| | | <p>Cause(s) : 1. Défaut de cadrage des paramètres de communication RS-232C 2. Défaut de connexion du câble</p> <p>Remède : Vérifiez et corrigez les câbles et les paramètres de communication</p> <p>Alarme sonore : Trois bips courts</p> <p>Signal externe : Défaut machine</p> |
| 06 |  | Défaut saturation buffer |
| | | <p>Cause(s) : 1. Le volume des données reçues dépasse la taille du tampon de réception 2. Non-concordance entre les protocoles de communication de transmission/réception</p> <p>Remède : Modifiez le système de sorte à établir le protocole de communication correct</p> <p>Alarme sonore : Trois bips courts</p> <p>Signal externe : Défaut machine</p> |

| N° de défaut | Message écran LCD | Description |
|--------------|---|--|
| 07 |  | Défaut Tête ouverte |
| | | <p>Cause(s) :</p> <ol style="list-style-type: none"> 1. La tête d'impression n'est pas correctement bloquée 2. Le micro-interrupteur qui détecte le statut de blocage de la tête est en défaut <p>Remède : Verrouillez correctement la tête. Si le même message d'erreur persiste, prenez contact avec un point de vente, un concessionnaire ou un centre de service après-vente</p> <p>Alarme sonore : Trois bips courts</p> <p>Signal externe : Défaut machine</p> |
| 08 |  | Défaut Fin papier |
| | | <p>Cause(s) :</p> <ol style="list-style-type: none"> 1. Fin du support d'étiquettes 2. Défaut de réglage du support d'étiquettes <p>Remède : Réglez le support correctement</p> <p>Alarme sonore : Trois bips courts</p> <p>Signal externe : Fin de papier</p> |
| 09 |  | Défaut Fin de ruban |
| | | <p>Cause(s) :</p> <ol style="list-style-type: none"> 1. Fin du ruban 2. Le ruban a été endommagé <p>Remède :</p> <ol style="list-style-type: none"> 1. Réglez le ruban correctement 2. Nettoyez le trajet du ruban <p>Alarme sonore : Trois bips courts</p> <p>Signal externe : Fin du ruban</p> |
| 10 |  | Défaut de la cellule de détection |
| | | <p>Cause(s) :</p> <ol style="list-style-type: none"> 1. Le niveau de sensibilité de la cellule de détection du papier est incorrect 2. La sélection du modèle de cellule de détection ne convient pas au support utilisé 3. Le passage du papier est irrégulier <p>Remède :</p> <ol style="list-style-type: none"> 1. Réglez de nouveau le niveau de sensibilité de la cellule de détection 2. Choisissez le modèle de cellule de détection qui convient au support en cours d'utilisation 3. Nettoyez le trajet du papier pour assurer un fonctionnement sans à-coups. Si le message d'erreur persiste à l'écran, prenez contact avec un point de vente, un concessionnaire ou un centre de service après-vente <p>Alarme sonore : Trois bips courts</p> <p>Signal externe : Défaut machine</p> |
| 11 |  | Défaut relatif à la tête |
| | | <p>Cause : Problème au niveau de la tête d'impression</p> <p>Remède : Remplacez la tête. Nettoyez-la et vérifiez de nouveau. Si le message d'erreur persiste à l'écran, prenez contact avec un point de vente, un concessionnaire ou un centre de service après-vente</p> <p>Alarme sonore : Un bip long</p> <p>Signal externe : Défaut machine</p> |

| N° de défaut | Message écran LCD | Description |
|--------------|---|---|
| 13 |  | <p>Déchargez l'erreur de données</p> <p>Cause(s) : 1. Réception déchargement non conforme 2. Absence de zone de déchargement</p> <p>Remède : 1. Vérifiez les données déchargées 2. Vérifiez la taille des données déchargées</p> <p>Alarme sonore : Un bip long Signal externe : Défaut machine</p> |
| 14 |  | <p>Erreur contrôle BCC</p> <p>Cause : BCC associé à l'envoi des données (pour un élément) différent</p> <p>Remède : Vérifiez les paramètres qui contrôlent la communication des données</p> <p>Alarme sonore : Trois bips courts Signal externe : Défaut machine</p> |
| 15 |  | <p>Erreur numéro d'élément</p> <p>Cause : Le nombre de séquences des données d'impression (pour un élément) ne correspond pas au nombre de séquences des données précédemment imprimées</p> <p>Remède : Vérifiez la communication des données qui contrôlent les paramètres</p> <p>Alarme sonore : Trois bips courts Signal externe : Défaut machine</p> |

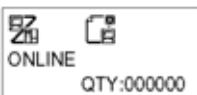
6.6 MESSAGES DE MISE EN GARDE ÉCRAN LCD

| N° de défaut | Message écran LCD | Description | |
|--------------|---|--|---|
| 01 |  | Mise en garde : Fin d'étiquettes proche | |
| | | Cause : Remède : Alarme sonore : Signal externe : | Le rouleau d'alimentation en étiquettes est presque terminé Préparez-vous à installer un nouveau rouleau d'étiquettes Un bip long Aucune sortie |
| 02 |  | Mise en garde : Fin de ruban proche | |
| | | Cause : Remède : Alarme sonore : Signal externe : | La quantité de ruban disponible devient trop faible Préparez-vous à installer un nouveau ruban Un bip long Fin de ruban proche |
| 03 |  | Mise en garde : Tampon de réception en quasi-saturation | |
| | | Cause : Remède : Alarme sonore : Signal externe : | La mémoire tampon commence à saturer Régulez la transmission des données vers le système d'impression jusqu'au traitement des données reçues. Trois bips courts Aucune sortie |
| 04 |  | Mise en garde : Erreur de commande | |
| | | Cause : Remède : Alarme sonore : Signal externe : | Détection d'une erreur de commande Vérifiez les données d'impression Trois bips courts Aucune sortie |
| 05 |  | Mise en garde : Erreur de contrôle tête | |
| | | Cause : Remède : Alarme sonore : Signal externe : | La fonction de contrôle de la tête a permis de détecter un défaut au niveau de la tête d'impression. Malgré tout, le paramétrage en mode code-barres et non en mode contrôle normal a permis de poursuivre l'impression, ce défaut n'affectant pas la qualité des codes-barres en cours d'impression Bien que la tête d'impression reste utilisable, procédez immédiatement à la correction du défaut de la tête ou remplacez la pièce avant que la situation ne s'aggrave Trois bips courts Aucune sortie |

6.7 GUIDE DE DÉPANNAGE

Symptôme : l'écran reste vierge quand l'interrupteur est actionné.

| N° | Éléments à contrôler | Remède |
|----|--|--|
| 1 | Le câble d'alimentation a-t-il été solidement raccordé à la prise d'alimentation ? | Raccordez solidement le câble d'alimentation à la prise. |
| 2 | Le câble d'alimentation est-il endommagé ? | Vérifiez l'absence de tout signe de détérioration sur le câble d'alimentation. Le cas échéant, tâchez d'utiliser un autre câble d'alimentation pour l'imprimante. Procurez-vous un câble d'alimentation neuf spécialement conçu pour ce système d'impression, auprès du point de vente ou du concessionnaire où vous l'avez acheté. N'utilisez jamais d'autre câble d'alimentation que celui spécialement conçu à cet effet. |
| 3 | L'alimentation provient-elle de la prise qui alimente le système d'impression ? | Raccordez un autre appareil électrique à la prise secteur pour contrôler l'alimentation. En cas de problème au niveau de l'alimentation principale, assurez-vous que le bâtiment est effectivement alimenté en courant. Par ailleurs, assurez-vous qu'aucune panne de courant ne s'est produite. |
| 4 | Les fusibles du bâtiment ont-ils sauté ? Le disjoncteur s'est-il déclenché ? | Remplacez les fusibles et remettez le disjoncteur en position « fermé ». |



Attention

Évitez d'utiliser l'interrupteur ou de saisir le câble d'alimentation avec des mains mouillées.
Vous risquez une électrisation consécutive à cette action.

Symptôme : le papier progresse mais aucune impression n'est effectuée

| N° | Éléments à contrôler | Remède |
|----|---|---|
| 1 | La tête du système d'impression est-elle encrassée ? Est-ce qu'une étiquette est restée collée sur la tête d'impression ? | Si la tête d'impression est encrassée, utilisez le kit de nettoyage fourni pour la nettoyer. Si une étiquette est collée sur la tête d'impression, retirez-la. * N'utilisez pas d'objet métallique pour la retirer (vous risquez d'abîmer la tête d'impression). Si la colle de l'étiquette encrasse la tête d'impression, utilisez le kit de nettoyage fourni pour la nettoyer.  |
| 2 | Utilisez-vous du papier SATO et des rubans transferts spécialement conçus pour l'imprimante Lt408 ? | Veillez à utiliser le papier et le ruban transfert spécialement conçus pour le système d'impression . |
| 3 | La cellule de détection du papier est-elle encrassée ? | Si la cellule de détection du papier est encrassée, utilisez le kit de nettoyage fourni pour la nettoyer. Référez-vous au Chapitre 4 : Nettoyage et maintenance. |
| 4 | Le ruban transfert est-il correctement enroulé ? | Si la molette de l'unité d'enroulement du ruban n'est pas réglée sur sa position d'origine, retirez le ruban transfert déjà enroulé et ramenez la molette en position d'origine. |
| 5 | Les données/le signal transmis par l'ordinateur sont-ils appropriés ? | Rétablissez le courant en actionnant l'interrupteur. Si le message persiste à l'écran, vérifiez le logiciel de l'ordinateur ou la configuration des connexions. |





Attention

Débranchez le câble d'alimentation avant de nettoyer le système d'impression.

6.7 GUIDE DE DÉPANNAGE (SUITE)

Symptôme : impression de faible qualité

| N° | Éléments à contrôler | Remède |
|----|---|--|
| 1 | Le papier et le ruban transfert sont-ils correctement réglés ? | Assurez-vous que le papier et le ruban transfert sont solidement fixés. Abaissez le levier d'ouverture de la tête d'impression et assurez-vous que le papier et le ruban transfert sont en position normale. |
| 2 | Le papier et le ruban transfert sont-ils correctement réglés ? | Vérifiez le papier et le ruban transfert. Procédez de nouveau au réglage de la densité d'impression. |
| 3 | Le rouleau en caoutchouc est-il encrassé ? | Si le rouleau en caoutchouc est encrassé, utilisez le kit de nettoyage fourni pour le nettoyer. |
| 4 | La tête d'impression est-elle encrassée ? Est-ce qu'une étiquette est collée sur la tête ? | <p>Si la tête d'impression est encrassée, nettoyez-la à l'aide du kit de nettoyage joint. Si une étiquette est collée sur la tête, retirez-la.</p> <p>* N'utilisez pas d'objet métallique pour la retirer (vous risquez d'abîmer la tête d'impression). Si de la colle provenant de l'étiquette encrasse la tête d'impression, utilisez le kit de nettoyage fourni pour la nettoyer.</p> <p>Voir Chapitre 4 : Nettoyage et maintenance.</p>  |
| 5 | Utilisez-vous du papier tâché ? | Utilisez du papier propre. |
| 6 | Utilisez-vous le papier et le ruban transfert spécialement conçus pour le système d'impression?  | <p>Veillez à utiliser le papier et le ruban transfert spécialement conçus pour le système d'impression.</p>  |





Attention

Débranchez le câble d'alimentation avant de nettoyer le système d'impression.

6.7 GUIDE DE DÉPANNAGE (SUITE)

Symptôme : la position de l'impression indique un défaut d'alignement



| N° | Éléments à contrôler | Remède |
|----|---|---|
| 1 | Le papier et le ruban transfert sont-ils correctement réglés ? | Fixez solidement le papier et le ruban transfert. Débloquez également la tête d'impression puis réglez le papier et le ruban transfert sur la position normale avant de remettre en place la tête d'impression. |
| 2 | Le rouleau en caoutchouc est-il encrassé ? | Si le rouleau en caoutchouc est encrassé, utilisez le kit de nettoyage fourni pour le nettoyer. |
| 3 | Est-ce que le papier/le ruban transfert que vous utilisez est déformé ? | Si les bords du papier/ruban transfert sont déformés, le papier ne peut progresser normalement. Utilisez un papier/ruban transfert neuf non déformés. |
| 4 | Utilisez-vous du papier SATO et des rubans transferts spécialement conçus pour le système d'impression ?  | Veillez à utiliser du papier et un ruban transfert spécialement conçus pour le système d'impression. Bien que les consommables génériques coûtent moins cher, vous risquez d'obtenir une mauvaise qualité d'impression ou de réduire la durée de vie de l'équipement, risquant de provoquer l'annulation de la garantie et/ou de générer des coûts de fonctionnement plus élevés à long terme.  |
| 5 | La cellule de détection du papier est-elle encrassée ? | Si la cellule de détection du papier est encrassée, utilisez le kit de nettoyage fourni pour la nettoyer. Voir Chapitre 4 : Nettoyage et maintenance . |
| 6 | Les données/le signal transmis par l'ordinateur sont-ils corrects ? | Rétablissez le courant en actionnant l'interrupteur. Si le message d'erreur persiste, vérifiez le logiciel de l'ordinateur ou la configuration des connexions. |
| 7 | Les paramètres de correction de l'espace entre caractères (potentiomètre variable) ou de correction du point de base (paramétrage du mode d'utilisateur) sont-ils corrects ? | Réglez de nouveau la correction de l'espace entre caractères (potentiomètre variable) ou la correction du point de base (paramétrage du mode d'utilisateur). |



Attention

Débranchez le câble d'alimentation avant de nettoyer le système d'impression.

Cette page est laissée vierge intentionnellement

7

ACCESSOIRES EN OPTION

7.1 INTRODUCTION

Ce chapitre contient les détails des accessoires en option disponibles pour le système d'impression Lt :

- Cartes d'interface
- Horloge interne
- Kit bande continue

7.2 CARTES D'INTERFACE DISPONIBLES

Les cartes d'interface permettent à l'imprimante d'échanger des données avec des ordinateurs, des réseaux d'ordinateur et les dispositifs entrée/sortie afférents. L'installation d'une carte d'interface différente vous permet d'adapter le système d'impression Lt à une gamme étendue d'équipements connexes et scénarios d'utilisation.

À l'achat, le système d'impression Lt est doté d'UNE carte d'interface de votre choix parmi les cartes d'interface suivantes disponibles pour cette imprimante :

- ❑ Carte d'interface parallèle (IEEE1284)
- ❑ Carte d'interface série (RS-232C)
- ❑ Grande vitesse RS-232C
- ❑ Carte d'interface USB 1.1
- ❑ Carte d'interface LAN 10BaseT/100Base-TX
- ❑ Carte d'interface LAN sans fil IEEE802.11b
- ❑ RS-422/485 pour communication série longue distance
- ❑ Port de signal (EXT) externe (D-Sub 25 broches ou Amphenol 14 broches) pour mise en interface avec des périphériques

Pour en savoir plus sur les interfaces, référez-vous au **Chapitre 5 : Spécifications de l'interface.**



Attention

Avant d'installer ou de retirer les cartes d'interface, veillez à mettre l'imprimante hors tension au préalable. Déchargez l'électricité statique de votre corps avant de toucher toutes les pièces électroniques. Tout non-respect de ces précautions risque de provoquer de graves dommages aux composants.

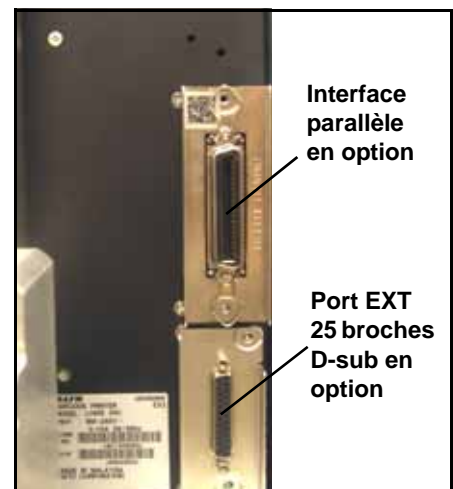

7.3 ACCESSOIRES EN OPTION

▣ **Horloge interne (option)**

Intègre une horloge temps réel permettant d'afficher l'heure et la date sur le texte de l'étiquette ainsi que d'autres fonctions liées au temps.

▣ **Option bande continue**

Renforce le support d'impression des étiquettes en bande continue avec le système d'impression Lt.

Pour en savoir plus sur tout accessoire disponible pour le système d'impression Lt, veuillez prendre contact avec le concessionnaire SATO autorisé le plus proche de chez vous.

Cette page est laissée vierge intentionnellement

